

melchionifamily

ZUMO

Spremiagrumi elettrico

Citrus Juicer

Exprimidor eléctrico

Presse-agrumes électrique

Elektrische Saftpresse

Cod. 118430020



IT Manuale d'uso

EN User manual

ES Manual de instrucciones

FR Manuel d'instruction

DE Benutzerhandbuch

1

9

16

23

31



LEGGERE QUESTE ISTRUZIONI PRIMA DI USARE L'APPARECCHIO

INTRODUZIONE

Per ottenere le migliori prestazioni dal vostro nuovo prodotto, si prega di leggere attentamente questo manuale prima dell'utilizzo. Porre particolare attenzione alle indicazioni sulla sicurezza. Conservare il manuale per eventuali esigenze future.

INFORMAZIONI SULLA SICUREZZA

GENERALI

- Prima e durante l'uso dell'apparecchio è necessario seguire alcune precauzioni elementari. Dopo aver tolto l'imballaggio assicurarsi dell'integrità dell'apparecchio. In caso di dubbio non utilizzare l'apparecchio e rivolgersi a personale professionalmente qualificato.
- Gli elementi dell'imballaggio (sacchetti di plastica, polistirolo, ecc.) non devono essere lasciati alla portata dei bambini, in quanto potenziali fonti di pericolo.
- Si raccomanda di non gettare nei rifiuti domestici i materiali costituenti l'imballaggio, ma consegnarli negli appositi centri di raccolta o smaltimento dei rifiuti, chiedendo eventualmente informazioni al gestore della nettezza urbana del proprio comune di residenza.
- Assicurarsi sempre che la tensione di rete elettrica sia uguale a quella indicata nell'etichetta dati tecnici e che l'impianto sia compatibile con la potenza dell'apparecchio. In caso di incompatibilità tra la presa e la spina dell'apparecchio fare sostituire la presa con altra di tipo adatto da personale professionalmente qualificato. Quest'ultimo, in particolare, dovrà anche accertare che la sezione dei cavi della presa sia idonea alla potenza assorbita dall'apparecchio.
- Non tirare mai il cavo per scollegare l'apparecchio dalla presa di corrente elettrica.
- Assicurarsi che il cavo non sia in contatto con superfici calde o taglienti.
- Non utilizzare l'apparecchio con il cavo danneggiato.
- Se il cavo di alimentazione è danneggiato, esso deve essere sostituito dal Costruttore o dal suo Servizio Assistenza Tecnica o comunque da una persona con qualifica simile, in modo da prevenire ogni rischio. In caso di guasto e/o di cattivo funzionamento dell'apparecchio, spegnerlo e non manometterlo.
- Per l'eventuale riparazione rivolgersi solamente ad un centro autorizzato dal costruttore e richiedere l'utilizzo di ricambi originali. Il mancato rispetto di quanto

sopra può compromettere la sicurezza dell'apparecchio, nonché far decadere la garanzia.

- Collegare l'apparecchio esclusivamente ad una presa di corrente elettrica alternata.
- In generale è sconsigliabile l'uso di adattatori, prese multiple e/o prolunghe. Qualora il loro uso si rendesse indispensabile è necessario utilizzare solamente adattatori e prolunghe conformi alle vigenti norme di sicurezza.
- Questo apparecchio dovrà essere destinato solo all'uso per il quale è stato espressamente concepito. Ogni altro uso è da considerarsi improprio e quindi pericoloso, nonché far decadere la garanzia.
- Il costruttore non può essere considerato responsabile per eventuali danni derivati da usi impropri, erronei ed irragionevoli.
- L'installazione deve essere effettuata secondo le istruzioni del costruttore. Una errata installazione può causare danni a persone, animali o cose, nei confronti dei quali il costruttore non può essere considerato responsabile.
- Per evitare surriscaldamenti pericolosi si raccomanda di svolgere in tutta la sua lunghezza il cavo di alimentazione e di staccare la spina dalla rete di alimentazione elettrica quando l'apparecchio non è utilizzato.
- Prima di effettuare qualsiasi operazione di pulizia o di manutenzione, disinserire l'apparecchio dalla rete di alimentazione elettrica.
- Non immergere mai l'apparecchio in acqua o in altri liquidi.
- Nel caso l'apparecchio dovesse cadere in acqua:
 1. Interrompere l'erogazione elettrica dal sezionatore del contatore
 2. Estrarre la spina
 3. Togliere il prodotto dall'acqua
 4. Asciugarsi le mani
 5. Ripristinare l'erogazione dal contatore
- Non toccare l'apparecchio con mani e/o piedi bagnati o umidi. Non usare l'apparecchio a piedi nudi.
- Non lasciare esposto l'apparecchio ad agenti atmosferici (pioggia, sole, etc.).
- Non tenere l'apparecchio vicino a fonti di calore (es. termosifone).
- Questo apparecchio non deve essere utilizzato da persone (compresi i bambini) con capacità fisiche, sensoriali o mentali ridotte; da persone che manchino di esperienza e conoscenza dell'apparecchio, a meno che siano attentamente sorvegliate o ben istruite relativamente all'utilizzo dell'apparecchio stesso da parte di una persona responsabile della loro sicurezza.
- Assicurarsi che i bambini non giochino con l'apparecchio.

- Allorché si decida di smaltire come rifiuto questo apparecchio, si raccomanda di renderlo inoperante tagliandone il cavo di alimentazione. Si raccomanda inoltre di rendere innocue quelle parti dell'apparecchio suscettibili di costituire un pericolo, specialmente per i bambini che potrebbero servirsi dell'apparecchio per i propri giochi.

AVVERTENZE D'USO

- Non lasciare il cavo di alimentazione pendente dal bordo del piano di lavoro.
- Non tirare il cavo di alimentazione per staccare la spina dalla presa di corrente elettrica.
- Togliere il cavo di alimentazione dalla presa di corrente elettrica quando non si utilizza lo spremiagrumi o durante la pulizia dello stesso.
- Non lasciare lo spremiagrumi incustodito quando il cavo di alimentazione è inserito nella presa di corrente elettrica.
- Non immergere lo spremiagrumi in acqua o altro liquido per evitare di fare infiltrare liquidi.
- Non esporre lo spremiagrumi a fonti di umidità e non utilizzarlo all'aperto.
- In caso di infiltrazioni di liquidi nel corpo dello spremiagrumi, disinserire subito la spina dalla presa di corrente elettrica e far riparare lo spremiagrumi da personale qualificato.
- Non toccare lo spremiagrumi e il cavo di alimentazione con le mani bagnate.
- Non far funzionare lo spremiagrumi per più di 15 secondi consecutivi; fermarsi e lasciare riposare il motore (per 15 secondi circa).
- Lo spremiagrumi è stato concepito per essere usato esclusivamente in ambiente domestico, non è progettato per un impiego professionale.

DESCRIZIONE DELL'APPARECCHIO

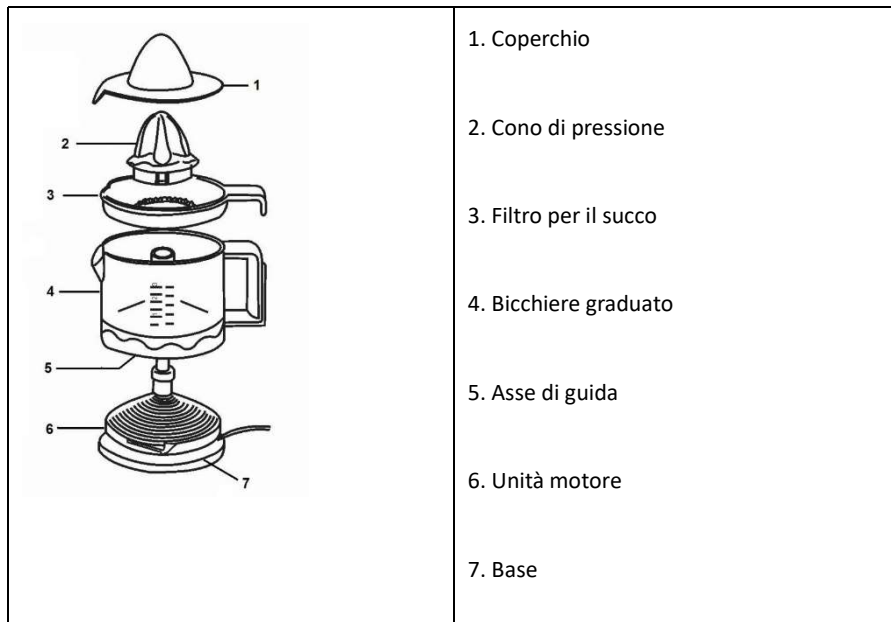

PREPARARE L'APPARECCHIO ALL'UTILIZZO

- Verificare che il voltaggio indicato alla base dell'apparecchio corrisponda al voltaggio della presa di rete di casa prima di collegare l'apparecchio alla presa.
- Consigliamo di lavare il cono e la vaschetta prima di utilizzare l'apparecchio per la prima volta (verificare la sezione Pulizia dell'apparecchio) Questo apparecchio è stato concepito per un uso domestico.
- Questo prodotto è adatto per frutta e agrumi come arance, limoni, pompelmi, ecc. Non utilizzare con altri frutti duri che potrebbero danneggiare l'apparecchio
- Raccomandiamo di non utilizzarlo consecutivamente per oltre 15 secondi al fine di preservarne la funzionalità.



Inserire la spina nella presa a muro.



Se necessario arrotolare il cavo eccessivo nella base del vostro spremiagrumi.

Appoggiate l'apparecchio su di una superficie piana e stabile, facendo in modo che non sia accessibile ai bambini.

COME UTILIZZARE L'APPARECCHIO

Attivare l'apparecchio premendo la polpa del frutto tagliato a metà sul cono.



Al termine della spremitura, rimuovere il cono e la vaschetta e versare il succo.



Vi consigliamo di pulire l'apparecchio immediatamente dopo il suo utilizzo (verificare la sezione Pulizia dell'apparecchio)

PULIZIA DELL'APPARECCHIO

Si consiglia di pulire lo spremiagrumi immediatamente dopo l'uso, prima che i residui degli agrumi si secchino. Prima di procedere alla pulizia dello spremiagrumi, scollegare il cavo di alimentazione dalla presa di corrente elettrica. Il coperchio, il cono spremitore, il filtro raccogli polpa e la vaschetta raccogli succo possono essere lavati con acqua calda e sapone. Pulire il corpo con un panno umido. Non immergere mai il corpo dello spremiagrumi in acqua. Non usare prodotti abrasivi, spugne metalliche perché potrebbero danneggiare le superfici dello spremiagrumi. Prima di riporre lo spremiagrumi, accertarsi che tutte le parti siano completamente asciutte. Per riporre lo



spremiagrumi, inserire la vaschetta raccogli succo, il filtro raccogli polpa, il cono spremitore e il coperchio

SPECIFICHE TECNICHE

Alimentazione: 220-240V~50/60Hz

Potenza: 30W

Capacità bicchiere graduato: 0,6L

CONFORMITA' DEL PRODOTTO

Il produttore Melchioni Spa dichiara che il prodotto Spremiagrumi elettrico Modello ZUMO (cod. 118430020) è conforme alla Direttiva 2014/30/UE del Parlamento Europeo e del Consiglio, del 26 febbraio 2014, concernente l'armonizzazione delle legislazioni degli Stati membri relative alla compatibilità elettromagnetica.

Il produttore Melchioni Spa dichiara che il prodotto Spremiagrumi elettrico Modello ZUMO (cod. 118430020) è conforme alla Direttiva 2014/35/UE del Parlamento Europeo e del Consiglio, del 26 febbraio 2014, concernente l'armonizzazione delle legislazioni degli Stati membri relative alla messa a disposizione sul mercato del materiale elettrico destinato a essere adoperato entro taluni limiti di tensione.

Il produttore Melchioni Spa dichiara che il prodotto Spremiagrumi elettrico Modello ZUMO (cod. 118430020) è conforme alla Direttiva 2009/125/CE del Parlamento Europeo e del Consiglio, del 21 ottobre 2009, relativa all'istituzione di un quadro per l'elaborazione di specifiche per la progettazione ecocompatibile dei prodotti connessi all'energia.

Il produttore Melchioni Spa dichiara che il prodotto Spremiagrumi elettrico Modello ZUMO (cod. 118430020) è conforme alla Direttiva 2011/65/UE del Parlamento Europeo e del Consiglio, del 8 giugno 2011 e successiva Direttiva Delegata 2015/863 della Commissione, sulla restrizione dell'uso di determinate sostanze pericolose nelle apparecchiature elettriche ed elettroniche.

Ai sensi della Direttiva 2012/19/UE del Parlamento Europeo e del Consiglio, del 4 luglio 2012, sui rifiuti di apparecchiature elettriche ed elettroniche (RAEE), la presenza del simbolo del



bidone barrato  indica che questo apparecchio non è da considerarsi quale rifiuto urbano: il suo smaltimento deve pertanto essere effettuato mediante raccolta separata. Lo smaltimento effettuato in maniera non separata può costituire un potenziale danno per l'ambiente e per la salute. Tale prodotto può essere restituito al distributore all'atto dell'acquisto di un nuovo apparecchio. Lo smaltimento improprio dell'apparecchio costituisce condotta fraudolenta ed è soggetto a sanzioni da parte dell'Autorità di Pubblica Sicurezza. Per ulteriori informazioni è possibile rivolgersi all'amministrazione locale competente in materia ambientale.

CONDIZIONI DI GARANZIA

Melchioni Spa, con sede in Milano (Italia), via Colletta 37, riconosce garanzia convenzionale sul prodotto per il periodo di due anni dalla data del primo acquisto da parte del consumatore.

Tale garanzia lascia impregiudicata la validità della normativa in vigore riguardante i beni di consumo (D.L. 6 Settembre 2005 n. 206 art. 128 e seguenti), dei quali diritti il consumatore rimane titolare. Tale garanzia si applica all'intero territorio dell'Unione Europea.

I componenti o le parti che risulteranno difettosi per accertate cause di fabbricazione saranno riparati o sostituiti gratuitamente per tramite del rivenditore, durante il periodo di garanzia di cui sopra Melchioni Spa si riserva il diritto di effettuare sostituzione integrale dell'apparecchio, qualora la riparabilità risultasse impossibile od eccessivamente onerosa, con altro apparecchio di simili caratteristiche (D.L. 6 Settembre 2005 n. 206 art. 130) nel corso del periodo di garanzia. In questo caso la decorrenza della garanzia rimane quella dell'acquisto originale: la prestazione erogata in garanzia non prolunga il periodo della garanzia stessa.

Questo apparecchio non sarà in ogni caso considerato difettoso per materiali o fabbricazione qualora dovesse essere adattato, cambiato o regolato, al fine di conformarsi a norme di sicurezza e/o tecniche nazionali o locali, in vigore in un Paese diverso da quello per il quale è stato originariamente progettato e fabbricato. Questo apparecchio è stato progettato e costruito per un impiego esclusivamente domestico: qualunque altro utilizzo comporta il decadimento dei benefici della garanzia.

La garanzia non copre:

- parti soggette ad usura o logorio, né quelle parti che necessitano di una sostituzione e/o manutenzione periodica
- uso professionale del prodotto
- malfunzionamenti o qualsiasi difetto dovuti ad errata installazione, configurazione, aggiornamento di software / BIOS / firmware non eseguita da personale autorizzato Melchioni Spa
- riparazioni o interventi eseguiti da persone non autorizzate da Melchioni Spa
- manipolazioni di componenti dell'assemblaggio o, ove applicabile, del software
- difetti provocati da caduta o trasporto, fulmini, sbalzi di tensione, infiltrazioni di liquidi, apertura dell'apparecchio, intemperie, fuoco, disordini pubblici, aerazione inadeguata o errata alimentazione
- eventuali accessori, ad esempio: scatole, borse, batterie, ecc. usate con questo prodotto
- interventi a domicilio per controlli di comodo o presunti difetti

Il riconoscimento della garanzia da parte di Melchioni Spa è subordinata alla presentazione di un documento fiscale che comprovi l'effettiva data di acquisto. Lo stesso non deve presentare manomissioni o cancellature, in presenza dei quali Melchioni Spa si riserva il diritto di rifiutare l'erogazione del trattamento in garanzia.

La garanzia non sarà riconosciuta qualora la matricola o il modello dell'apparecchio risultassero inesistenti, abrasa o modificati.

La presente garanzia non comprende alcun diritto di risarcimento per danni diretti o indiretti, di qualsiasi natura, verso persone o cose, causati da un'eventuale inefficienza dell'apparecchio. Eventuali estensioni, promesse o prestazioni in merito, assicurate dal rivenditore, saranno a carico di quest'ultimo.

READ THESE INSTRUCTIONS BEFORE USING THE APPLIANCE

INTRODUCTION

To get the best performance from your new product, please read this manual carefully before use. Pay particular attention to the safety instructions. Keep the manual for future needs.

SAFETY INFORMATION

GENERAL

- Before and during the use of the appliance, it is necessary to follow some basic precautions. After removing the packaging, check the integrity of the appliance.
- In case of doubt, do not use the appliance and contact professionally qualified personnel.
- The packaging elements (plastic bags, polystyrene, etc.) must not be left within the reach of children, as they are potential sources of danger.
- It is recommended not to throw the materials that make up the packaging into domestic waste, but to deliver them to the appropriate waste collection or disposal centers, possibly requesting information from the garbage collector of your municipality of residence.
- Always make sure that the mains voltage is the same as that indicated on the technical data label and that the system is compatible with the power of the appliance. In case of incompatibility between the socket and the plug of the appliance, have the socket replaced with another of a suitable type by professionally qualified personnel.
- The latter, in particular, must also ensure that the section of the socket cables is suitable for the power absorbed by the appliance.
- Never pull on the cable to disconnect the appliance from the electrical outlet.
- Make sure that the cable is not in contact with hot or sharp surfaces. Do not use the appliance with the damaged cable. If the power supply cable is damaged, it must be replaced by the Manufacturer or its Technical Assistance Service or in any case by a person with a similar qualification, in order to prevent any risk.

- In case of failure and / or malfunction of the appliance, turn it off and do not tamper with it.
- For any repairs, contact only a center authorized by the manufacturer and request the use of original spare parts. Failure to comply with the above may compromise the safety of the appliance, as well as void the warranty. Connect the appliance only to an AC power outlet.
- In general, the use of adapters, multiple sockets and / or extensions is not recommended.
- If their use becomes indispensable, it is necessary to use only adapters and extensions compliant with current safety standards.
- This appliance must be intended only for the use for which it was expressly designed. Any other use is to be considered improper and therefore dangerous, as well as voiding the warranty.
- The manufacturer cannot be held responsible for any damage resulting from improper, incorrect or unreasonable use.
- The installation must be carried out according to the manufacturer's instructions. Incorrect installation can cause damage to people, animals or things, towards which the manufacturer cannot be held responsible.
- To avoid dangerous overheating, it is recommended to unwind the power cable in its entire length and to unplug it from the power supply when the appliance is not used.
- Before carrying out any cleaning or maintenance operation, disconnect the appliance from the power supply.
- Never immerse the appliance in water or other liquids.
- If the appliance falls into the water:
 1. Stop the electricity supply from the meter disconnecter
 2. Pull out the plug
 3. Remove the product from the water
 4. Dry your hands
 5. Restore delivery from the meter
- Do not touch the appliance with wet or damp hands and / or feet.
- Do not use the appliance with bare feet. Do not leave the appliance exposed to atmospheric agents (rain, sun, etc.).
- Do not keep the appliance near heat sources (e.g. radiator).

- This appliance must not be used by people (including children) with reduced physical, sensory or mental abilities; by people who lack experience and knowledge of the appliance, unless they are carefully supervised or well educated regarding the use of the appliance by a person responsible for their safety.
- Make sure that children do not play with the appliance.
- If you decide to dispose of this appliance as waste, we recommend that you make it inoperative by cutting off the power cord.
- It is also recommended to make harmless those parts of the appliance that are likely to constitute a danger, especially for children who could use the appliance for their games.

WARNINGS FOR USE

- Do not leave the power cord hanging from the edge of the worktop.
- Do not pull on the power cord to disconnect the plug from the electrical outlet.
- Remove the power cord from the electrical outlet when not using the juicer or when cleaning it.
- Do not leave the juicer unattended when the power cord is plugged into the electrical outlet.
- Do not immerse the juicer in water or other liquid to avoid infiltrating liquids.
- Do not expose the juicer to sources of humidity and do not use it outdoors. In the event of liquid infiltration into the juicer body, immediately disconnect the plug from the electrical socket and have the juicer repaired by qualified personnel.
- Do not touch the juicer and the power cord with wet hands.
- Do not operate the juicer for more than 15 consecutive seconds; stop and let the engine rest (for about 15 seconds).
- The juicer has been designed to be used exclusively in the home, it is not designed for professional use.

DESCRIPTION OF THE APPLIANCE

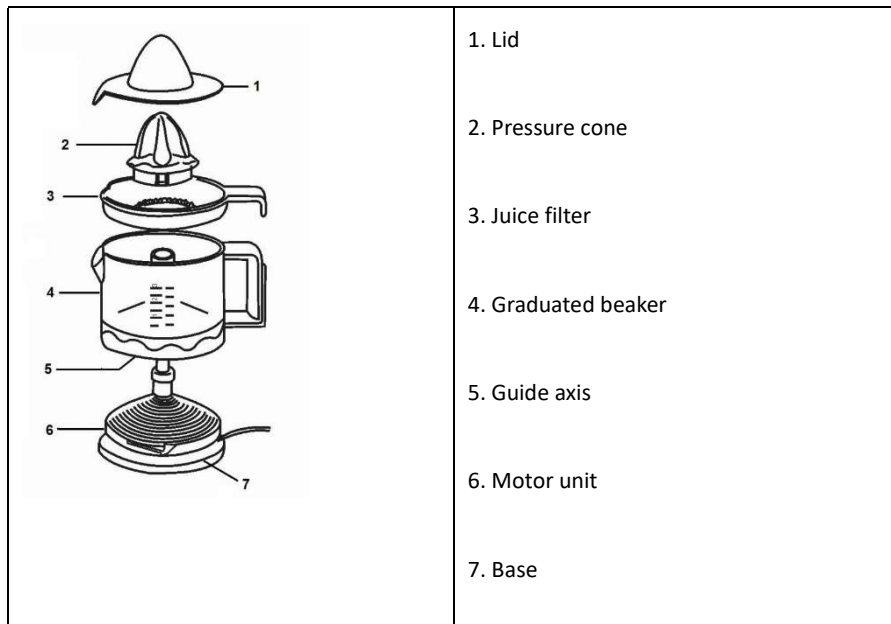

PREPARING THE APPLIANCE FOR USE

Check if voltage indicated on the base of the citrus press corresponds to the mains voltage in your home before you connect the appliance.

We advise you to clean the cone and jug before you use the citrus press for the first time (see Cleaning).

This product is suitable for fruit and citrus fruits such as oranges, lemons, grapefruits, etc. Do not use with other hard fruits which could damage the appliance.

This appliance is intended for household use only. Do not use the citrus press longer than 15 seconds without interruption.



Put the plug in the wall socket.



If necessary, store excess cord in the base of the Citrus press.

Put the appliance on a firm, level surface outside the reach of children.

HOW TO USE THE APPLIANCE

Switch the appliance on by pressing a halved fruit onto the cone.



Remove the cone and jug and pour out the juice.



We advise you to clean the appliance immediately After Use (see Cleaning)

CLEANING

Unplug the appliance

Remove the cone and jug from the appliance.

Rinse the cone and jug under a running warm tap. Do not clean these parts in the dishwasher.

Clean the motor unit with a moist cloth. Never Immerse the motor unit in water nor rinse it under the tap.



TECHNICAL SPECIFICATIONS

Power supply 220-240V~50/60Hz

Power: 30W

Graduated cup capacity: 0.6L

CONFORMITY OF THE PRODUCT

The producer Melchioni Spa declares that the product Citrus Juicer Model ZUMO (cod. 118430020) is in compliance with Directive 2014/30/EU of the European Parliament and of the Council, of 26 february 2014, on the harmonisation of the laws of the Member States relating to electromagnetic compatibility.

The producer Melchioni Spa declares that the product Citrus Juicer Model ZUMO (cod. 118430020) is in compliance with Directive 2014/35/EU of the European Parliament and of the Council, of 26 february 2014, on the harmonisation of the laws of the Member States relating to the making available on the market of electrical equipment designed for use within certain voltage limits.

The producer Melchioni Spa declares that the product Citrus Juicer Model ZUMO (cod. 118430020) is in compliance with Directive 2009/125/EC of the European Parliament and of the Council, of 21 october 2009, establishing a framework for the setting of ecodesign requirements for energy-related products.

The producer Melchioni Spa declares that the product Citrus Juicer Model ZUMO (cod. 118430020) is in compliance with Directive 2011/65/EU of the European Parliament and of the Council, of 8 june 2011 and subsequent Commission Delegated Directive 2015/863, on the restriction of the use of certain hazardous substances in electrical and electronic equipment.

According to Directive 2012/19/EU of the European Parliament and of the Council, of 4 july 2012, on waste electrical and electronic equipment (WEEE), the presence of the crossed-out



bin symbol  indicates that this appliance is not to be considered as urban waste: its disposal must therefore be carried out by separate collection. Disposal in a non-separate manner may constitute a potential harm to the environment and health. This product can be returned to the distributor when purchasing a new device. Improper disposal of the appliance constitutes misconduct and is subject to sanctions by the Public Security Authority. For further information, contact the local administration responsible for environmental matters.

PRODUCT WARRANTY

Melchioni Spa, based in Milan (Italy), via Colletta 37, recognizes a conventional guarantee on the product for a period of two years from the date of the first purchase by the consumer. This guarantee does not affect the validity of the legislation in force concerning consumer goods (Legislative Decree 6 September 2005 n. 206 art. 128 and following), of which the consumer remains the owner. This guarantee applies to the entire territory of the European Union.

The components or parts that are found to be defective for ascertained manufacturing causes will be repaired or replaced free of charge through the dealer, during the above warranty period. Melchioni Spa reserves the right to make a complete replacement of the device, if repairability is impossible or excessively expensive, with another device of similar characteristics (Legislative Decree 6 September 2005 no. 206 art. 130) during the warranty period. In this case, the validity of the warranty remains that of the original purchase: the service provided under warranty does not extend the warranty period.

In any case, this appliance will not be considered defective in terms of materials or manufacture should it be adapted, changed or adjusted, in order to comply with national or local safety and / or technical standards, in force in a country other than that for which it is originally designed and manufactured. This appliance has been designed and built for domestic use only: any other use will invalidate the benefits of the guarantee.

The warranty does not cover:

- parts subject to wear or tear, nor those parts that require periodic replacement and / or maintenance
- professional use of the product
- malfunctions or any defects due to incorrect installation, configuration, software / BIOS / firmware update not performed by authorized Melchioni Spa
- repairs or interventions carried out by persons not authorized by Melchioni Spa
- manipulation of assembly components or, where applicable, of the software
- defects caused by fall or transport, lightning, voltage fluctuations, liquid infiltration, opening of the appliance, bad weather, fire, public disturbances, inadequate ventilation or incorrect power supply
- any accessories, for example: boxes, bags, batteries, etc. used with this product
- home interventions for convenience checks or presumed defects

The recognition of the guarantee by Melchioni Spa is subject to the presentation of a tax document that proves the actual date of purchase. The same must not show any tampering or deletions, in the presence of which Melchioni Spa reserves the right to refuse the provision of treatment under warranty.

The warranty will not be recognized if the serial number or model of the appliance is non-existent, abraded or modified.

This warranty does not include any right to compensation for direct or indirect damage, of any nature, to people or things, caused by any inefficiency of the appliance. Any extensions, promises or services in this regard, insured by the retailer, will be borne by the latter.

LEA ESTAS INSTRUCCIONES ANTES DE UTILIZAR EL APARATO

INTRODUCCIÓN

Para obtener el mejor rendimiento de su nuevo producto, lea este manual detenidamente antes de usarlo. Preste especial atención a las instrucciones de seguridad. Guarde el manual para futuras necesidades.

INFORMACION DE SEGURIDAD

GENERAL

- Antes y durante el uso del aparato, es necesario seguir algunas precauciones básicas.
- Después de retirar el embalaje, verifique la integridad del aparato.
- En caso de duda, no utilice el aparato y contacte con personal profesionalmente calificado. Los elementos de embalaje (bolsas de plástico, poliestireno, etc.) no deben dejarse al alcance de los niños, ya que son fuentes potenciales de peligro.
- Se recomienda no tirar los materiales que componen el embalaje a los desechos domésticos, sino entregarlos en los centros apropiados de recolección o eliminación de desechos, posiblemente solicitando información al recolector de basura de su municipio de residencia.
- Asegúrese siempre de que la tensión de red sea la misma que la indicada en la etiqueta de datos técnicos y que el sistema sea compatible con la alimentación del aparato.
- En caso de incompatibilidad entre el enchufe y el enchufe del aparato, haga que el enchufe sea reemplazado por otro del tipo adecuado por personal calificado profesionalmente.
- Este último, en particular, también debe garantizar que la sección de los cables de enchufe sea adecuada para la potencia absorbida por el aparato.
- Nunca tire del cable para desconectar el aparato de la toma de corriente. Asegúrese de que el cable no esté en contacto con superficies calientes o afiladas.
- No utilice el aparato con el cable dañado.

- Si el cable de alimentación está dañado, debe ser reemplazado por el Fabricante o su Servicio de Asistencia Técnica o, en cualquier caso, por una persona con una calificación similar, a fin de evitar cualquier riesgo.
- En caso de falla y / o mal funcionamiento del aparato, apáguelo y no lo manipule.
- Para cualquier reparación, comuníquese solo con un centro autorizado por el fabricante y solicite el uso de repuestos originales.
- El incumplimiento de lo anterior puede comprometer la seguridad del aparato, así como anular la garantía.
- Conecte el aparato solo a una toma de corriente alterna.
- En general, no se recomienda el uso de adaptadores, enchufes múltiples y / o extensiones.
- Si su uso se vuelve indispensable, es necesario usar solo adaptadores y extensiones que cumplan con los estándares de seguridad actuales.
- Este electrodoméstico debe estar destinado únicamente para el uso para el cual fue diseñado expresamente.
- Cualquier otro uso se considerará inadecuado y, por lo tanto, peligroso, además de anular la garantía.
- El fabricante no se hace responsable de ningún daño resultante del uso incorrecto, incorrecto o irrazonable.
- La instalación debe realizarse de acuerdo con las instrucciones del fabricante.
- La instalación incorrecta puede causar daños a personas, animales o cosas, de los cuales el fabricante no se hace responsable.
- Para evitar un sobrecalentamiento peligroso, se recomienda desenrollar el cable de alimentación en toda su longitud y desenchufarlo de la fuente de alimentación cuando no se utiliza el aparato.
- Antes de realizar cualquier operación de limpieza o mantenimiento, desconecte el aparato de la fuente de alimentación.
- Nunca sumerja el aparato en agua u otros líquidos.
- Si el aparato cae al agua:
 - 1) Detenga el suministro eléctrico del seccionador del medidor.
 - 2) Saque el enchufe
 - 3) Retirar el producto del agua.
 - 4) seca tus manos
 - 5) Restaurar la entrega del medidor.

- No toque el aparato con las manos o pies mojados o húmedos.
- No utilice el aparato con los pies descalzos. No deje el aparato expuesto a agentes atmosféricos (lluvia, sol, etc.).
- No mantenga el aparato cerca de fuentes de calor (por ejemplo, radiador).
- Este aparato no debe ser utilizado por personas (incluidos niños) con capacidades físicas, sensoriales o mentales reducidas; por personas que carecen de experiencia y conocimiento del aparato, a menos que estén cuidadosamente supervisados o bien educados sobre el uso del aparato por una persona responsable de su seguridad.
- Asegúrese de que los niños no jueguen con el aparato. Si decide deshacerse de este electrodoméstico como desecho, le recomendamos que deje de funcionar cortando el cable de alimentación.
- También se recomienda hacer inofensivas aquellas partes del aparato que puedan constituir un peligro, especialmente para los niños que podrían usar el aparato para sus juegos.

ADVERTENCIAS DE USO

- No deje el cable de alimentación colgando del borde de la encimera.
- No tire del cable de alimentación para desconectar el enchufe de la toma de corriente.
- Retire el cable de alimentación de la toma de corriente cuando no utilice el exprimidor o cuando lo limpie.
- No deje el exprimidor desatendido cuando el cable de alimentación esté enchufado a la toma de corriente.
- No sumerja el exprimidor en agua u otro líquido para evitar la infiltración de líquidos.
- No exponga el exprimidor a fuentes de humedad y no lo use al aire libre.
- En caso de infiltración de líquido en el cuerpo del exprimidor, desconecte inmediatamente el enchufe de la toma de corriente y haga que el exprimidor sea reparado por personal calificado.
- No toque el exprimidor y el cable de alimentación con las manos mojadas.
- No opere el exprimidor durante más de 15 segundos consecutivos; pare y deje que el motor descanse (durante unos 15 segundos).

- El exprimidor ha sido diseñado para usarse exclusivamente en el hogar, no está diseñado para uso profesional.

DESCRIPCIÓN DEL APARATO

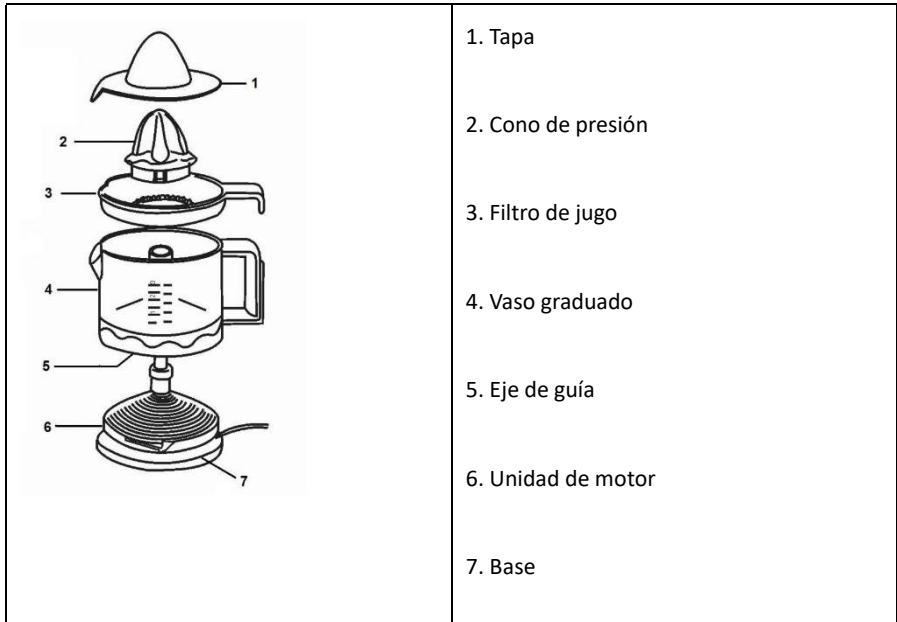

CÓMO PREPARAR EL APARATO PARA SU USO

Compruebe si la tensión indicada en la base de la exprimidora corresponde con la tensión de red en su hogar antes de conectar el aparato.

Nosotros recomendamos que limpie el cono y la jarra antes de utilizar la exprimidora de cítricos por primera vez (ver Limpieza).

Este producto es apto para frutas y cítricos como naranjas, limones, pomelos, etc. No lo utilice con otras frutas duras que podrían dañar el aparato.

Este aparato está destinado sólo para uso doméstico. No utilice la exprimidora de cítricos más de 15 segundos sin interrupción.



Enchufe en la toma de corriente.

Si es necesario, almacenar el cable en exceso en la base de la exprimidora de cítricos.

Poner el aparato sobre una superficie firme y plana fuera de el alcance de los niños.

CÓMO UTILIZAR EL APARATO



Encienda el aparato pulsando una fruta partida en dos sobre el cono.

Retire el cono y la jarra y verter el jugo.

Le recomendamos que limpie el aparato de inmediato después de uso (ver Limpieza).

LIMPIEZA



Desenchufe el aparato.

Retire el cono y la jarra del aparato.

Enjuague el cono y la jarra debajo del grifo tibia agua. No limpie piezas en el lavavajillas.

Limpiar la unidad de motor con un paño húmedo. Nunca sumerja la unidad del motor en agua ni lo enjuague bajo del grifo.

ESPECIFICACIONES TÉCNICAS

Fuente de alimentación 220-240V~50/60Hz

Potencia: 30W

Capacidad de taza graduada: 0,6 L

CONFORMIDAD DEL PRODUCTO

El productor Melchioni Spa declara que el producto Exprimidor de cítricos Modelo ZUMO (cod. 118430020) cumple con la Directiva 2014/30/UE del Parlamento Europeo y del Consejo, de 26 de febrero de 2014, sobre la armonización de las legislaciones de los Estados miembros en materia de compatibilidad electromagnética.

El productor Melchioni Spa declara que el producto producto Exprimidor de cítricos Modelo ZUMO (cod. 118430020) cumple con la Directiva 2014/35/UE del Parlamento Europeo y del Consejo, de 26 de febrero de 2014, sobre la armonización de las legislaciones de los Estados miembros en materia de comercialización de material eléctrico destinado a utilizarse con determinados límites de tensión.

El productor Melchioni Spa declara que el producto producto Exprimidor de cítricos Modelo ZUMO (cod. 118430020) cumple con la Directiva 2009/125/CE del Parlamento Europeo y del Consejo, de 21 de octubre de 2009, por la que se instaura un marco para el establecimiento de requisitos de diseño ecológico aplicables a los productos relacionados con la energía.

El productor Melchioni Spa declara que el producto producto Exprimidor de cítricos Modelo ZUMO (cod. 118430020) cumple con la Directiva 2011/65/CE del Parlamento Europeo y del Consejo, de 8 de junio de 2011 y posterior Directiva Delegada de la Comisión 2015/863, sobre restricciones a la utilización de determinadas sustancias peligrosas en aparatos eléctricos y electrónicos.

De conformidad con la Directiva 2012/19/UE del Parlamento Europeo y del Consejo, de 4 de julio de 2012, sobre residuos de aparatos eléctricos y electrónicos (WEEE), la presencia del



símbolo del contenedor tachado  indica que este aparato no debe considerarse un residuo urbano: por lo tanto, su eliminación debe realizarse por recolección separada. La eliminación de forma no separada puede constituir un daño potencial para el medio ambiente y la salud. Este producto se puede devolver al distribuidor al comprar un nuevo dispositivo. La eliminación inadecuada del aparato constituye una conducta indebida y está sujeta a sanciones por parte de la Autoridad de Seguridad Pública. Para más información, contactar con la administración local responsable de asuntos ambientales.

LA GARANTÍA DEL PRODUCTO

Melchioni Spa, con sede en Milán (Italia), a través de Colletta 37, reconoce una garantía convencional sobre el producto por un período de dos años a partir de la fecha de la primera compra por parte del consumidor. Esta garantía no afecta la validez de la legislación vigente sobre bienes de consumo (Decreto Legislativo 6 de septiembre de 2005 n. 206 art. 128 y siguientes), de los cuales el consumidor sigue siendo el propietario. Esta garantía se aplica a todo el territorio de la Unión Europea.

Los componentes o piezas que se encuentren defectuosos por causas determinadas de fabricación serán reparados o reemplazados sin cargo a través del distribuidor, durante el período de garantía anterior. Melchioni Spa se reserva el derecho a realizar un reemplazo completo del dispositivo, si la reparación es imposible o excesivamente costosa, por otro dispositivo de características similares (Decreto Legislativo 6 de septiembre de 2005 no. 206 art. 130) durante el período de garantía. En este caso, la validez de la garantía sigue siendo la de la compra original: el servicio proporcionado bajo garantía no extiende el período de garantía.

En cualquier caso, este aparato no se considerará defectuoso en cuanto a materiales o fabricación en caso de ser adaptado, cambiado o ajustado, con el fin de cumplir con las normas técnicas y / o de seguridad nacionales o locales, vigentes en un país distinto al cuál fue originalmente diseñado y fabricado. Este aparato ha sido diseñado y fabricado únicamente para uso doméstico: cualquier otro uso invalidará los beneficios de la garantía.

La garantía no cubre:

- piezas sujetas a desgaste o roturas, ni aquellas piezas que requieran reemplazo y / o mantenimiento periódicos
- uso profesional del producto
- mal funcionamiento o cualquier defecto debido a una instalación, configuración, software / BIOS / actualización de firmware incorrectos no realizados por Melchioni Spa autorizado.
- reparaciones o intervenciones realizadas por personas no autorizadas por Melchioni Spa manipulación de componentes de ensamblaje o, en su caso, del software
- defectos causados por caída o transporte, rayos, fluctuaciones de voltaje, infiltración de líquido, apertura del aparato, mal tiempo, incendio, disturbios públicos, ventilación inadecuada o suministro eléctrico incorrecto
- cualquier accesorio, por ejemplo: cajas, bolsas, baterías, etc. utilizados con este producto
- intervenciones domiciliarias para controles de conveniencia o presuntos defectos

El reconocimiento de la garantía por parte de Melchioni Spa está sujeto a la presentación de un documento fiscal que acredite la fecha real de compra. El mismo no debe mostrar alteraciones o eliminaciones, en presencia de las cuales Melchioni Spa se reserva el derecho a rechazar la prestación del tratamiento en garantía. La garantía no será reconocida si el número de serie o modelo del aparato es inexistente, desgastado o modificado. Esta garantía no incluye ningún derecho a compensación por daños directos o indirectos, de cualquier naturaleza, a personas o cosas, causados por cualquier ineficiencia del aparato. Las ampliaciones, promesas o servicios en este sentido, asegurados por el minorista, correrán a cargo de este último.

LISEZ CES INSTRUCTIONS AVANT D'UTILISER L'APPAREIL

INTRODUCTION

Pour obtenir les meilleures performances de votre nouveau produit, veuillez lire attentivement ce manuel avant utilisation. Portez une attention particulière aux consignes de sécurité. Gardez le manuel pour les besoins futurs.

INFORMATIONS DE SÉCURITÉ

GENERAL

- Avant et pendant l'utilisation de l'appareil, il est nécessaire de suivre quelques précautions de base.
- Après avoir retiré l'emballage, vérifiez l'intégrité de l'appareil. En cas de doute, n'utilisez pas l'appareil et contactez un personnel qualifié.
- Les éléments d'emballage (sacs en plastique, polystyrène, etc.) ne doivent pas être laissés à la portée des enfants, car ils sont des sources potentielles de danger. Il est recommandé de ne pas jeter les matériaux qui composent l'emballage dans les ordures ménagères, mais de les livrer aux centres de collecte ou d'élimination des déchets appropriés, en demandant éventuellement des informations au ramasse-miettes de votre commune de résidence.
- Assurez-vous toujours que la tension secteur est la même que celle indiquée sur l'étiquette des données techniques et que le système est compatible avec la puissance de l'appareil.
- En cas d'incompatibilité entre la prise et la fiche de l'appareil, faites remplacer la prise par une autre d'un type approprié par du personnel qualifié.
- Ce dernier, en particulier, doit également s'assurer que la section des câbles de prise est adaptée à la puissance absorbée par l'appareil.
- Ne tirez jamais sur le câble pour débrancher l'appareil de la prise électrique.
- Assurez-vous que le câble n'est pas en contact avec des surfaces chaudes ou coupantes. N'utilisez pas l'appareil avec le câble endommagé. Si le câble d'alimentation est endommagé, il doit être remplacé par le fabricant ou son service

d'assistance technique ou en tout cas par une personne de qualification similaire, afin d'éviter tout risque.

- En cas de panne et / ou de dysfonctionnement de l'appareil, éteignez-le et ne le modifiez pas. Pour toute réparation, contactez uniquement un centre agréé par le fabricant et demandez l'utilisation de pièces détachées d'origine. Le non-respect de ce qui précède peut compromettre la sécurité de l'appareil et annuler la garantie.
- Connectez l'appareil uniquement à une prise secteur. En général, l'utilisation d'adaptateurs, de prises multiples et / ou d'extensions n'est pas recommandée. Si leur utilisation devient indispensable, il est nécessaire de n'utiliser que des adaptateurs et extensions conformes aux normes de sécurité en vigueur.
- Cet appareil doit être destiné uniquement à l'usage pour lequel il a été expressément conçu.
- Toute autre utilisation doit être considérée comme incorrecte et donc dangereuse, ainsi que l'annulation de la garantie.
- Le fabricant ne peut être tenu responsable de tout dommage résultant d'une utilisation incorrecte, incorrecte ou déraisonnable.
- L'installation doit être effectuée conformément aux instructions du fabricant. Une installation incorrecte peut causer des dommages aux personnes, aux animaux ou aux choses, envers lesquels le fabricant ne peut être tenu responsable.
- Pour éviter une surchauffe dangereuse, il est recommandé de dérouler le câble d'alimentation sur toute sa longueur et de le débrancher de l'alimentation lorsque l'appareil n'est pas utilisé.
- Avant d'effectuer toute opération de nettoyage ou d'entretien, débranchez l'appareil de l'alimentation électrique.
- Ne plongez jamais l'appareil dans l'eau ou d'autres liquides.
- Si l'appareil tombe dans l'eau:
 - 1) Arrêtez l'alimentation électrique du sectionneur du compteur
 - 2) Retirez la fiche
 - 3) Retirez le produit de l'eau
 - 4) Séchez vos mains
 - 5) Restaurez la livraison à partir du compteur
- Ne touchez pas l'appareil avec les mains et / ou les pieds mouillés ou humides. N'utilisez pas l'appareil pieds nus.

- Ne laissez pas l'appareil exposé aux agents atmosphériques (pluie, soleil, etc.).
- Ne gardez pas l'appareil à proximité de sources de chaleur (par ex. Radiateur).
- Cet appareil ne doit pas être utilisé par des personnes (y compris des enfants) ayant des capacités physiques, sensorielles ou mentales réduites; par des personnes qui manquent d'expérience et de connaissance de l'appareil, sauf si elles sont soigneusement surveillées ou bien éduquées concernant l'utilisation de l'appareil par une personne responsable de leur sécurité.
- Assurez-vous que les enfants ne jouent pas avec l'appareil.
- Si vous décidez de jeter cet appareil avec les déchets, nous vous recommandons de le rendre inutilisable en coupant le cordon d'alimentation.
- Il est également recommandé de rendre inoffensives les parties de l'appareil susceptibles de constituer un danger, en particulier pour les enfants qui pourraient utiliser l'appareil pour leurs jeux.

AVERTISSEMENTS D'UTILISATION

- Ne laissez pas le cordon d'alimentation pendre du bord du plan de travail.
- Ne tirez pas sur le cordon d'alimentation pour débrancher la fiche de la prise électrique.
- Retirez le cordon d'alimentation de la prise électrique lorsque vous n'utilisez pas l'extracteur ou lorsque vous le nettoyez.
- Ne laissez pas l'extracteur sans surveillance lorsque le cordon d'alimentation est branché sur la prise électrique.
- N'immergez pas le presse-agrumes dans l'eau ou tout autre liquide pour éviter l'infiltration de liquides.
- N'exposez pas l'extracteur à des sources d'humidité et ne l'utilisez pas à l'extérieur.
- En cas d'infiltration de liquide dans le corps de l'extracteur, débranchez immédiatement la fiche de la prise électrique et faites réparer l'extracteur par un personnel qualifié.
- Ne touchez pas l'extracteur et le cordon d'alimentation avec les mains mouillées.
- N'utilisez pas l'extracteur pendant plus de 15 secondes consécutives; arrêtez et laissez reposer le moteur (pendant environ 15 secondes). Le presse-agrumes a été conçu pour être utilisé exclusivement à la maison, il n'est pas conçu pour un usage professionnel.

DESCRIPTION DE L'APPAREIL

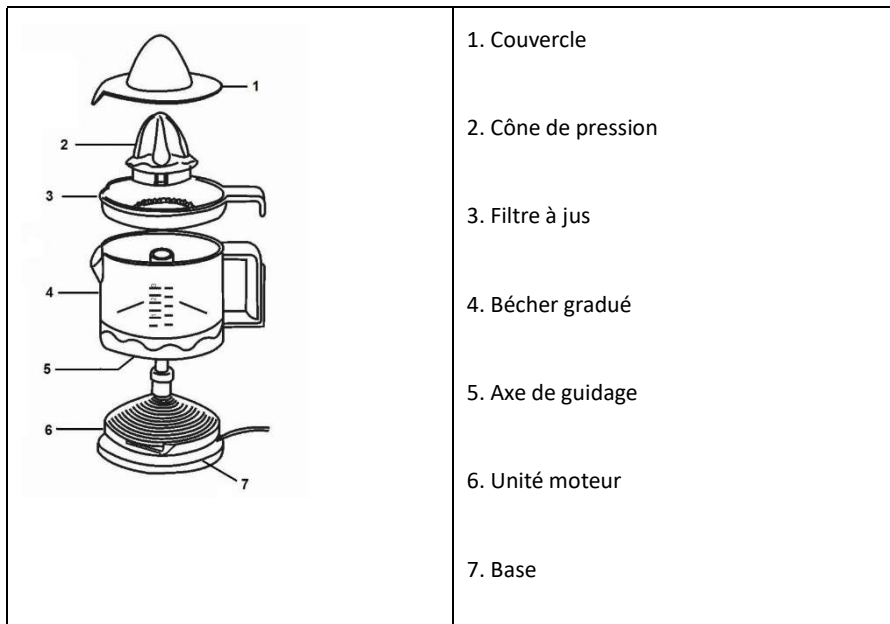

PRÉPARER L'APPAREIL À UTILISER

Vérifiez que la tension indiquée à la base de l'appareil correspond à la tension de la prise secteur domestique avant de brancher l'appareil sur la prise.

Nous vous conseillons de laver le cône et la casserole avant d'utiliser l'appareil pour la première fois (consultez la section Nettoyage de l'appareil) Cet appareil a été conçu pour un usage domestique.

Ce produit convient aux fruits et agrumes tels que les oranges, les citrons, les pamplemousses, etc. Ne pas utiliser avec d'autres fruits durs qui pourraient endommager l'appareil

Nous vous recommandons de ne pas l'utiliser consécutivement pendant plus de 15 secondes afin de préserver sa fonctionnalité.



1. Insérez la fiche dans la prise murale.
2. Si nécessaire, enroulez le câble excessif dans la base de votre presse-agrumes.
3. Placez l'appareil sur une surface plane et stable, en vous assurant qu'il n'est pas accessible aux enfants.

COMMENT UTILISER L'APPAREIL

1. Activez l'appareil en appuyant sur la pulpe de fruit coupée en deux sur le cône.

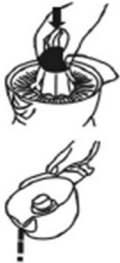

2. À la fin de la compression, retirez le cône et le plateau et versez le jus.

Nous vous recommandons de nettoyer l'appareil immédiatement après utilisation (consultez la section Nettoyage de l'appareil)

NETTOYAGE DE L'APPAREIL

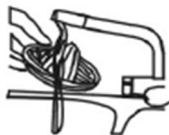

Nous recommandons de nettoyer le presse-agrumes immédiatement après utilisation, avant que les résidus d'agrumes ne sèchent. Avant de nettoyer l'extracteur, débranchez le cordon d'alimentation de la prise électrique. Le couvercle, le cône de compression, le filtre de collecte de pulpe et le bac de collecte de jus peuvent être lavés à l'eau tiède et au savon. Nettoyez le corps avec un chiffon humide. Ne plongez jamais le presse-agrumes dans l'eau. N'utilisez pas de produits abrasifs, d'éponges métalliques car ils pourraient endommager les surfaces de l'extracteur. Avant de ranger l'extracteur, assurez-vous que toutes les pièces sont complètement sèches. Pour ranger l'extracteur de jus, insérez le plateau de collecte de jus, le filtre de collecte de pulpe, le cône de compression et le couvercle

CARACTÉRISTIQUES TECHNIQUES

Alimentation 220-240V~50/60Hz

Puissance: 30 W

Capacité tasse graduée: 0,6 L

CONFORMITÉ DU PRODUIT

Le producteur Melchioni Spa déclare que le produit Presse-agrumes électrique Model ZUMO (cod. 118430020) est conforme à la Directive 2014/30/UE du Parlement Européen et du Conseil, du 26 février 2014, relative à l'harmonisation des législations des États membres concernant la compatibilité Électromagnétique.

Le producteur Melchioni Spa déclare que le produit Presse-agrumes électrique Model ZUMO (cod. 118430020) est conforme à la Directive 2014/35/UE du Parlement Européen et du Conseil, du 26 février 2014, relative à l'harmonisation des législations des États membres concernant la mise à disposition sur le marché du matériel électrique destiné à être employé dans certaines limites de tension.

Le producteur Melchioni Spa déclare que le produit Presse-agrumes électrique Model ZUMO (cod. 118430020) est conforme à la Directive 2009/125/CE du Parlement Européen et du

Conseil, du 21 octobre 2009, établissant un cadre pour la fixation d'exigences en matière d'écoconception applicables aux produits liés à l'énergie.

Le producteur Melchioni Spa déclare que le produit Presse-agrumes électrique Model ZUMO (cod. 118430020) est conforme à la Directive 2011/65/UE du Parlement Européen et du Conseil, du 8 juin 2011 et directive déléguée 2015/863 ultérieure de la Commission, relative à la limitation de l'utilisation de certaines substances dangereuses dans les équipements électriques et électroniques.

Conformément à la directive 2012/19/UE du Parlement Européen et du Conseil, du 4 juillet 2012, relative aux déchets d'équipements électriques et électroniques (DEEE), la présence du



symbole de la poubelle barrée  indique que cet appareil ne doit pas être considéré comme un déchet urbain: sa mise au rebut doit donc être effectuée par une collecte séparée. L'élimination de manière non séparée peut constituer un danger potentiel pour l'environnement et la santé. Ce produit peut être retourné au distributeur lors de l'achat d'un nouvel appareil. Une élimination inappropriée de l'appareil constitue une faute et est passible de sanctions de la part de l'autorité de sécurité publique. Pour plus d'informations, contactez l'administration locale responsable des questions environnementales.

GARANTIE DU PRODUIT

Melchioni Spa, basée à Milan (Italie), via Colletta 37, reconnaît une garantie conventionnelle sur le produit pour une période de deux ans à compter de la date du premier achat par le consommateur. Cette garantie n'affecte pas la validité de la législation en vigueur concernant les biens de consommation (décret législatif 6 septembre 2005 n. 206 art. 128 et suivants), dont le consommateur reste propriétaire. Cette garantie s'applique à l'ensemble du territoire de l'Union européenne.

Les composants ou pièces jugés défectueux pour des raisons de fabrication avérées seront réparés ou remplacés gratuitement par le concessionnaire, pendant la période de garantie ci-dessus. Melchioni Spa se réserve le droit de procéder à un remplacement complet de l'appareil, si la réparabilité est impossible ou excessivement onéreuse, par un autre appareil présentant des caractéristiques similaires (décret législatif 6 septembre 2005 n° 206 art. 130) pendant la période de garantie. Dans ce cas, la validité de la garantie reste celle de l'achat d'origine: le service fourni sous garantie ne prolonge pas la période de garantie.

Dans tous les cas, cet appareil ne sera pas considéré comme défectueux en termes de matériaux ou de fabrication s'il était adapté, changé ou ajusté, afin de se conformer aux normes de sécurité et / ou techniques nationales ou locales, en vigueur dans un pays autre que celui de dont il est a été conçu et fabriqué à l'origine. Cet appareil a été conçu et fabriqué pour un usage domestique uniquement: toute autre utilisation invalidera les avantages de la garantie.

La garantie ne couvre pas:

- les pièces sujettes à l'usure ou à la déchirure, ni les pièces nécessitant un remplacement et / ou un entretien périodiques

- utilisation professionnelle du produit
- des dysfonctionnements ou des défauts dus à une installation, une configuration, une mise à jour logicielle / BIOS / micrologicielle incorrecte non effectuée par Melchioni Spa
- les réparations ou interventions effectuées par des personnes non autorisées par Melchioni Spa
- manipulation des composants d'assemblage ou, le cas échéant, du logiciel
- défauts dus à une chute ou au transport, à la foudre, aux fluctuations de tension, à l'infiltration de liquide, à l'ouverture de l'appareil, aux intempéries, au feu, aux troubles publics, à une ventilation inadéquate ou à une alimentation électrique incorrecte
- tous les accessoires, par exemple: boîtes, sacs, piles, etc. utilisés avec ce produit
- interventions à domicile pour des contrôles de commodité ou des défauts présumés

La reconnaissance de la garantie par Melchioni Spa est soumise à la présentation d'un document fiscal qui prouve la date réelle d'achat. Le même ne doit montrer aucune altération ou suppression, en présence de laquelle Melchioni Spa se réserve le droit de refuser la fourniture d'un traitement sous garantie.

La garantie ne sera pas reconnue si le numéro de série ou le modèle de l'appareil est inexistant, abrasé ou modifié.

Cette garantie n'inclut aucun droit à une indemnisation pour les dommages directs ou indirects, de quelque nature que ce soit, aux personnes ou aux choses, causés par une inefficacité de l'appareil. Toutes extensions, promesses ou prestations à cet égard, assurées par le revendeur, seront à la charge de ce dernier.

LESEN SIE DIESE ANWEISUNGEN, BEVOR SIE DAS GERÄT VERWENDEN

EINFÜHRUNG

Lesen Sie dieses Handbuch vor der Verwendung sorgfältig durch, um die bestmögliche Leistung Ihres neuen Produkts zu erzielen. Achten Sie besonders auf Sicherheitsinformationen. Bewahren Sie das Handbuch für zukünftige Anforderungen auf.

SICHERHEITSINFORMATION

ALLGEMEINES

- Vor und während des Gebrauchs des Geräts müssen einige grundlegende Vorsichtsmaßnahmen beachtet werden. Stellen Sie nach dem Entfernen der Verpackung sicher, dass das Gerät intakt ist. Verwenden Sie im Zweifelsfall das Gerät nicht und wenden Sie sich an professionell qualifiziertes Personal.
- Die Verpackungselemente (Plastiktüten, Styropor usw.) dürfen nicht in die Hände von Kindern gelangen, da sie potenzielle Gefahrenquellen darstellen.
- Es wird empfohlen, die Verpackungsmaterialien nicht im Hausmüll zu entsorgen, sondern an die entsprechenden Abfallsammel- oder Entsorgungszentren zu liefern und möglicherweise Informationen vom Sanitärmanager Ihrer Wohngemeinde anzufordern.
- Stellen Sie immer sicher, dass die Netzspannung mit der auf dem Etikett für technische Daten angegebenen übereinstimmt und dass das System mit der Stromversorgung des Geräts kompatibel ist. Im Falle einer Inkompatibilität zwischen der Steckdose und dem Stecker des Geräts lassen Sie die Steckdose durch fachlich qualifiziertes Personal durch eine andere Steckdose eines geeigneten Typs ersetzen. Insbesondere letzteres muss auch sicherstellen, dass der Kabelabschnitt der Steckdose für die vom Gerät aufgenommene Leistung geeignet ist.
- Ziehen Sie niemals am Kabel, um das Gerät von der Steckdose zu trennen.
- Stellen Sie sicher, dass das Kabel keinen Kontakt mit heißen oder scharfen Oberflächen hat.
- Verwenden Sie das Gerät nicht mit einem beschädigten Kabel.
- Wenn das Stromversorgungskabel beschädigt ist, muss es vom Hersteller oder seinem technischen Kundendienst oder in jedem Fall von einer Person mit ähnlichen Qualifikationen ersetzt werden, um ein Risiko zu vermeiden. Schalten Sie das Gerät bei einem Ausfall und / oder einer Fehlfunktion aus und manipulieren Sie es nicht.

- Wenden Sie sich bei Reparaturen nur an ein vom Hersteller autorisiertes Zentrum und fordern Sie die Verwendung von Originalersatzteilen an. Die Nichtbeachtung der oben genannten Bestimmungen kann die Sicherheit des Geräts beeinträchtigen und zum Erlöschen der Garantie führen.
- Schließen Sie das Gerät nur an eine Wechselsteckdose an.
- Im Allgemeinen wird die Verwendung von Adaptern, mehreren Sockeln und / oder Erweiterungen nicht empfohlen. Wenn ihre Verwendung wesentlich ist, müssen nur Adapter und Erweiterungen verwendet werden, die den aktuellen Sicherheitsstandards entsprechen.
- Dieses Gerät darf nur für die Verwendung verwendet werden, für die es ausdrücklich entwickelt wurde. Jede andere Verwendung ist als unsachgemäß und daher gefährlich anzusehen und führt zum Erlöschen der Garantie.
- Der Hersteller kann nicht für Schäden verantwortlich gemacht werden, die durch unsachgemäße, fehlerhafte und unangemessene Verwendung entstehen.
- Die Installation muss gemäß den Anweisungen des Herstellers erfolgen. Eine falsche Installation kann zu Schäden an Personen, Tieren oder Gegenständen führen, für die der Hersteller keine Verantwortung übernehmen kann.
- Um eine gefährliche Überhitzung zu vermeiden, wird empfohlen, das Netzkabel auf seine gesamte Länge abzuwickeln und den Stecker von der Stromversorgung zu trennen, wenn das Gerät nicht verwendet wird.
- Trennen Sie das Gerät von der Stromversorgung, bevor Sie Reinigungs- oder Wartungsarbeiten durchführen.
- Tauchen Sie das Gerät niemals in Wasser oder andere Flüssigkeiten.
- Wenn das Gerät ins Wasser fallen sollte:
 - 1) Unterbrechen Sie die Stromversorgung vom Trennschalter des Messgeräts
 - 2) Ziehen Sie den Stecker heraus
 - 3) Entfernen Sie das Produkt aus dem Wasser
 - 4) Trocknen Sie Ihre Hände
 - 5) Stellen Sie die Lieferung vom Schalter wieder her
- Berühren Sie das Gerät nicht mit nassen oder feuchten Händen und / oder Füßen. Verwenden Sie das Gerät nicht mit bloßen Füßen.
- Lassen Sie das Gerät keinen Witterungseinflüssen (Regen, Sonne usw.) ausgesetzt.
- Bewahren Sie das Gerät nicht in der Nähe von Wärmequellen (z. B. Heizkörper) auf.
- Dieses Gerät darf nicht von Personen (einschließlich Kindern) mit eingeschränkten körperlichen, sensorischen oder geistigen Fähigkeiten verwendet werden. von Personen, denen Erfahrung und Kenntnisse des Geräts fehlen, es sei denn, sie werden von einer für ihre Sicherheit verantwortlichen Person sorgfältig überwacht oder in der Verwendung des Geräts gut geschult.

- Stellen Sie sicher, dass Kinder nicht mit dem Gerät spielen.
- Wenn Sie dieses Gerät als Abfall entsorgen möchten, wird empfohlen, es durch Abschneiden des Netzkabels außer Betrieb zu setzen. Es wird auch empfohlen, die Teile des Geräts unschädlich zu machen, die eine Gefahr darstellen könnten, insbesondere für Kinder, die das Gerät für ihre eigenen Spiele verwenden könnten.

WARNHINWEISE FÜR DEN GEBRAUCH

- Lassen Sie das Netzkabel nicht über der Kante der Arbeitsplatte hängen.
- Ziehen Sie nicht am Netzkabel, um den Stecker aus der Steckdose zu ziehen.
- Ziehen Sie das Netzkabel aus der Steckdose, wenn Sie den Entsafter nicht verwenden oder den Entsafter reinigen.
- Lassen Sie den Entsafter nicht unbeaufsichtigt, wenn das Netzkabel an die Steckdose angeschlossen ist.
- Tauchen Sie den Entsafter nicht in Wasser oder andere Flüssigkeiten, um ein Eindringen von Flüssigkeiten zu vermeiden.
- Setzen Sie den Entsafter keinen Feuchtigkeitsquellen aus und verwenden Sie ihn nicht im Freien.
- Bei Eindringen von Flüssigkeit in den Entsafterkörper sofort den Stecker aus der Steckdose ziehen und den Entsafter von qualifiziertem Personal reparieren lassen.
- Berühren Sie den Entsafter und das Netzkabel nicht mit nassen Händen.
- Lassen Sie den Entsafter nicht länger als 15 Sekunden hintereinander laufen. Halten Sie an und lassen Sie den Motor ruhen (ca. 15 Sekunden).
- Der Entsafter wurde ausschließlich für den Heimgebrauch entwickelt und ist nicht für den professionellen Gebrauch vorgesehen.

BESCHREIBUNG DES GERÄTS

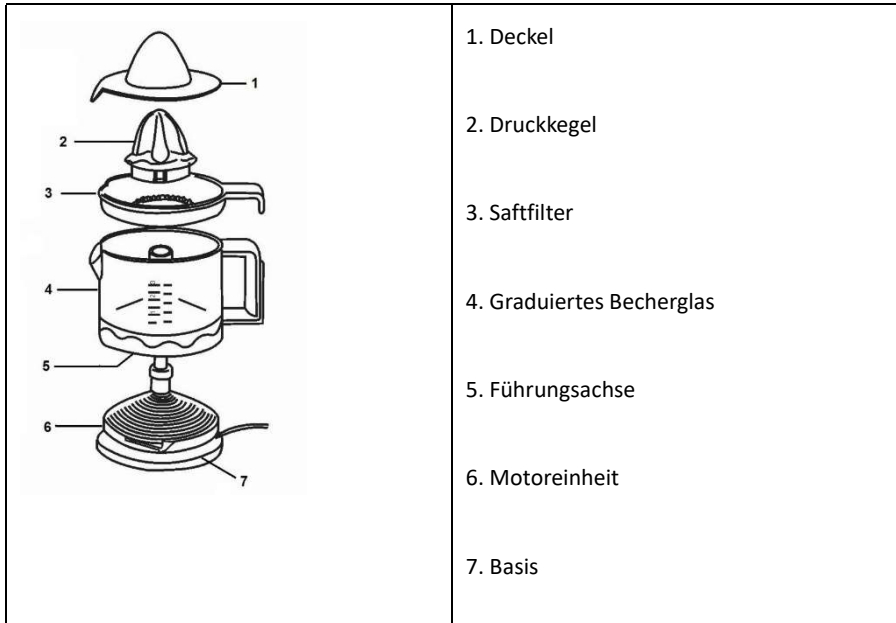

VORBEREITEN SIE DAS GERÄT FÜR DEN GEBRAUCH

Überprüfen Sie, ob die an der Basis des Geräts angegebene Spannung mit der Spannung der Haussteckdose übereinstimmt, bevor Sie das Gerät an die Steckdose anschließen.

Wir empfehlen, den Kegel und das Tablett vor dem ersten Gebrauch des Geräts zu waschen (siehe Abschnitt Reinigen des Geräts). Dieses Gerät wurde für den Hausgebrauch entwickelt.

Dieses Produkt eignet sich für Obst- und Zitrusfrüchte wie Orangen, Zitronen, Grapefruits usw. Nicht mit anderen harten Früchten verwenden, die das Gerät beschädigen könnten.

Wir empfehlen, es nicht länger als 15 Sekunden hintereinander zu verwenden, um seine Funktionalität zu erhalten.



Stecken Sie den Stecker in die Steckdose.

Rollen Sie gegebenenfalls die überschüssige Schnur in die Basis Ihres Entsafter.

Stellen Sie das Gerät auf eine flache und stabile Oberfläche und achten Sie darauf, dass es für Kinder nicht zugänglich ist.

WIE BENUTZEN SIE DAS GERÄT?

Aktivieren Sie das Gerät, indem Sie das Fruchtfleisch der halbierten Frucht auf den Zapfen drücken.

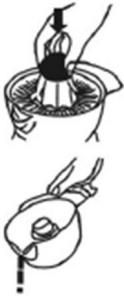

Entfernen Sie am Ende des Zusammendrückens den Kegel und die Schüssel und gießen Sie den Saft ein.

Wir empfehlen, das Gerät sofort nach dem Gebrauch zu reinigen (siehe Abschnitt Reinigen des Geräts).

REINIGUNG DES GERÄTS



Es ist ratsam, den Entsafter sofort nach Gebrauch zu reinigen, bevor die Zitrusreste austrocknen. Ziehen Sie vor dem Reinigen des Entsafter das Netzkabel aus der Steckdose. Der Deckel, der Quetschkegel, der Fruchtfleischfilter und die Saftschale können mit warmem Seifenwasser gewaschen werden. Reinigen Sie den Körper mit einem feuchten Tuch. Tauchen Sie den Entsafter niemals in Wasser. Verwenden Sie keine Schleifmittel oder Metallschwämme, da diese die Oberfläche des Entsafter beschädigen können. Stellen Sie vor dem Lagern des Entsafter sicher, dass alle Teile vollständig trocken sind. Um den Entsafter aufzubewahren, setzen Sie die Saftschale, den Fruchtfleischfilter, den Quetschkegel und den Deckel ein

TECHNISCHE SPEZIFIKATIONEN

Stromversorgung: 220-240 V ~ 50/60 Hz

Leistung: 30W

Messbecherinhalt: 0,6 l

KONFORMITÄT DES PRODUKTS

Der Produzent Melchioni Spa erklärt, dass das Produkt Elektrische Saftpresse Mod. ZUMO (cod. 118430020) entspricht der Richtlinie 2014/30/EU des europäischen Parlaments und des Rates vom 26. Februar 2014 zur Harmonisierung der Rechtsvorschriften der Mitgliedstaaten über die elektromagnetische Verträglichkeit.

Der Produzent Melchioni Spa erklärt, dass das Produkt Elektrische Saftpresse Mod. ZUMO (cod. 118430020) entspricht der Richtlinie 2014/35/EU des Europäischen Parlaments und des Rates vom 26. Februar 2014 zur Harmonisierung der Rechtsvorschriften der Mitgliedstaaten über die Bereitstellung elektrischer Betriebsmittel zur Verwendung innerhalb bestimmter Spannungsgrenzen auf dem Markt.

Der Produzent Melchioni Spa erklärt, dass das Produkt Elektrische Saftpresse Mod. ZUMO (cod. 118430020) entspricht der Richtlinie 2009/125/EG des Europäischen Parlaments und des Rates vom 21. Oktober 2009 zur Schaffung eines Rahmens für die Festlegung von Anforderungen an die umweltgerechte Gestaltung energieverbrauchsrelevanter Produkte.

Der Produzent Melchioni Spa erklärt, dass das Produkt Elektrische Saftpresse Mod. ZUMO (cod. 118430020) entspricht der Richtlinie 2011/65/EU des Europäischen Parlaments und des Rates vom 8. Juni 2011 und nachfolgende Delegierte Richtlinie (EU) 2015/863/EU zur Beschränkung der Verwendung bestimmter gefährlicher Stoffe in Elektro- und Elektronikgeräten.

Gemäß der Richtlinie 2012/19 / EU des Europäischen Parlaments und des Rates vom 4. Juli 2012 über die Verschwendung von Elektro- und Elektronikgeräten (Elektro- und Elektronik-



Altgeräte) ist das Symbol des durchgestrichenen Behälters vorhanden  weist darauf hin, dass dieses Gerät nicht als Siedlungsabfall anzusehen ist. Die Entsorgung muss daher durch getrennte Sammlung erfolgen. Eine getrennte Entsorgung kann eine potenzielle Schädigung der Umwelt und der Gesundheit darstellen. Dieses Produkt kann beim Kauf eines neuen Geräts an den Händler zurückgegeben werden. Eine unsachgemäße Entsorgung des Geräts stellt ein betrügerisches Verhalten dar und unterliegt den Sanktionen der Behörde für öffentliche Sicherheit. Weitere Informationen erhalten Sie von der für die Umgebung zuständigen lokalen Verwaltung.

PRODUKTGARANTIE

Melchioni Spa mit Sitz in Mailand (Italien) erkennt über Colletta 37 eine herkömmliche Garantie für das Produkt für einen Zeitraum von zwei Jahren ab dem Datum des ersten Kaufs durch den Verbraucher an. Diese Garantie berührt nicht die Gültigkeit der für Konsumgüter geltenden Rechtsvorschriften (Gesetzesdekret 6. September 2005 Nr. 206 Art. 128 und folgende), deren Eigentümer der Verbraucher bleibt. Diese Garantie gilt für das gesamte Gebiet der Europäischen Union.

Die Komponenten oder Teile, die aus bestimmten Herstellungsgründen als defekt befunden wurden, werden während der oben genannten Garantiezeit vom Händler kostenlos repariert oder ersetzt. Melchioni Spa behält sich das Recht vor, das Gerät während der Garantiezeit vollständig zu ersetzen, wenn eine Reparaturfähigkeit unmöglich oder übermäßig teuer ist, durch ein anderes Gerät mit ähnlichen Eigenschaften (Gesetzesdekret 6. September 2005 Nr. 206 Art. 130). In diesem Fall bleibt die Gültigkeit der Garantie die des ursprünglichen Kaufs: Der im Rahmen der Garantie erbrachte Service verlängert die Garantiezeit nicht.

In jedem Fall wird dieses Gerät nicht als Material- oder Herstellungsfehler angesehen, wenn es angepasst, geändert oder angepasst wird, um den nationalen oder lokalen Sicherheits- und / oder technischen Standards zu entsprechen, die in einem anderen Land als dem für gelten was es ist, wurde ursprünglich entworfen und hergestellt. Dieses Gerät wurde nur für den Hausgebrauch entwickelt und gebaut. Bei jeder anderen Verwendung werden die Vorteile der Garantie ungültig.

Die Garantie gilt nicht für:

- Teile, die einem Verschleiß unterliegen, sowie Teile, die regelmäßig ausgetauscht und / oder gewartet werden müssen
- professionelle Verwendung des Produkts
- Fehlfunktionen oder Defekte aufgrund falscher Installation, Konfiguration, Software- / BIOS- / Firmware-Aktualisierung, die nicht von autorisierten Melchioni Spa durchgeführt wurden.
- Reparaturen oder Eingriffe von Personen, die nicht von Melchioni Spa
- Manipulation von Baugruppenkomponenten oder gegebenenfalls der Software
- Defekte durch Sturz oder Transport, Blitzschlag, Spannungsschwankungen, Eindringen von Flüssigkeit, Öffnen des Geräts, schlechtes Wetter, Feuer, öffentliche Störungen, unzureichende Belüftung oder falsche Stromversorgung
- jegliches Zubehör, zum Beispiel: Boxen, Taschen, Batterien usw., die mit diesem Produkt verwendet werden
- Eingriffe zu Hause zur Überprüfung der Zweckmäßigkeit oder vermutete Mängel

Die Anerkennung der Garantie durch Melchioni Spa unterliegt der Vorlage eines Steuerelements, aus dem das tatsächliche Kaufdatum hervorgeht. Das gleiche darf keine Manipulationen oder Löschungen zeigen, in deren Gegenwart Melchioni Spa behält sich das Recht vor, die Bereitstellung der Behandlung im Rahmen der Garantie zu verweigern. Die Garantie wird nicht anerkannt, wenn die Seriennummer oder das Modell des Geräts nicht vorhanden, abgerieben oder geändert ist.

Diese Garantie beinhaltet keinen Anspruch auf Ersatz von direkten oder indirekten Schäden jeglicher Art an Personen oder Gegenständen, die durch Ineffizienz des Geräts verursacht wurden. Alle diesbezüglichen Verlängerungen, Zusagen oder Dienstleistungen, die vom

Einzelhändler versichert werden, werden von diesem getragen.



Made in China

Melchioni Spa

Via P. Colletta 37, 20135 Milano | Tel: 02/49486000 | www.melchioni-ready.com