

MPX-20USB

Bestellnummer 20.2860



ELECTRONICS FOR SPECIALISTS ELECTRONICS FOR SPECIALISTS ELECTRONICS FOR SPECIALISTS ELECTRONICS FOR SPECIALISTS ELECTRONICS FOR SPECIALISTS ELECTRONICS FOR SPECIALISTS ELECTRONICS

Deutsch 3-Kanal-Audio-Mischer

Diese Bedienungsanleitung richtet sich an Benutzer ohne besondere Fachkenntnisse. Bitte lesen Sie die Anleitung vor dem Betrieb gründlich durch und heben Sie sie für ein späteres Nachlesen auf.

1 Einsatzmöglichkeiten

Der Audio-Mischer MPX-20USB eignet sich für beliebige DJ-Anwendungen im professionellen und privaten Bereich. Er ist mit zwei Stereo-Eingangskanälen und einem DJ-Mikrofonkanal ausgestattet. Zum Vorhören der Eingangssignale kann ein Kopfhörer angeschlossen werden.

Zur Verbindung mit einem Computer ist eine USB-Audio-Schnittstelle vorhanden. Diese lässt sich sowohl als Ausgang zur digitalen Aufnahme der Tonabmischung als auch als Eingang zum Einspeisen von Audiodaten verwenden.

Die Stromversorgung erfolgt beim Anschluss an einen Computer über die USB-Verbindung. Beim Betrieb ohne Computer muss ein Netzgerät mit USB-Anschluss verwendet werden.

2 Wichtige Hinweise für den Gebrauch

Das Gerät entspricht allen relevanten Richtlinien der EU und ist deshalb mit **CE** gekennzeichnet.

- Verwenden Sie das Gerät nur im Innenbereich und schützen Sie es vor Tropf- und Spritzwasser, hoher Luftfeuchtigkeit und Hitze (zulässiger Einsatztemperaturbereich 0–40°C).
- Verwenden Sie zum Reinigen nur ein trockenes, weiches Tuch, niemals Chemikalien oder Wasser.
- Wird das Gerät zweckentfremdet, nicht richtig angeschlossen, falsch bedient oder nicht fachgerecht repariert, kann keine Haftung für daraus resultierende Sach- oder Personenschäden und keine Garantie für das Gerät übernommen werden.



Soll das Gerät endgültig aus dem Betrieb genommen werden, übergeben Sie es zur umweltgerechten Entsorgung einem örtlichen Recyclingbetrieb.

3 Inbetriebnahme

Um Störgeräusche beim Herstellen/Trennen von Verbindungen und eine zu hohe Lautstärke bei der Inbetriebnahme zu vermeiden, die Regler MASTER (15) und PHONES (18) auf Minimum stellen.

- 1) Die Tonquellen an die zugehörigen Eingangsbuchsen (2 und 3) anschließen:
 - Buchsen LINE für den Anschluss von Geräten mit Line-Pegel (z. B. MP3-/CD-Spieler)
 - Buchsen PHONO für den Anschluss von Plattenspielern mit Magnetsystem; die Plattenspieler-Masseleitung (falls vorhanden) an der Masseschraube GND (1) festklemmen.An die Eingangskanäle CH1 und CH2 lassen sich jeweils zwei Tonquellen anschließen. Mit den zugehörigen Wahlschaltern (6 und 8) kann zwischen den Tonquellen umgeschaltet werden.
- 2) Ein Mikrofon lässt sich an die Buchse MIC (17) anschließen.
- 3) Zum Abhören der Eingangssignale kann ein Stereo-Kopfhörer (Impedanz min. 8Ω) an eine der Buchsen PHONES angeschlossen werden: 3,5-mm-Klinkenbuchse (19) oder 6,3-mm-Klinkenbuchse (20).
- 4) An den Stereo-Ausgängen MASTER und REC (4) steht das mit dem Fader MASTER (15) eingestellte Summensignal zur Verfügung. Hier kann der Verstärker für die Publikumsbeschallung und z. B. ein Aufnahmegerät angeschlossen werden.
- 5) Beim Betrieb ohne Computer muss die Stromversorgung des Mischpults über ein Netzgerät mit USB-Anschluss erfolgen, das eine Ausgangsspannung von 5V \pm und einen Ausgangsstrom von 500mA liefert (z. B. das Modell PSS-1005USB von MONACOR). Das

Netzgerät über das beiliegende USB-Kabel mit der USB-Buchse (5) verbinden und an eine Steckdose anschließen. Nach dem Anschluss der Stromversorgung ist das Mischpult eingeschaltet und die Betriebsanzeige ON (11) leuchtet.

3.1 Betrieb mit Computer

Für den Betrieb des Mixers mit einem Computer kann die mit dem Betriebssystem mitgelieferte Audio-Software verwendet werden oder eine zusätzlich installierte Audio-Software.

- 1) Den Computer hochfahren und die USB-Buchse (5) über das beiliegende USB-Kabel mit einem USB-Anschluss am Computer verbinden. Der eingeschaltete Mixer wird vom Computer als USB-Audiogerät für die Toneingabe und Tonausgabe erkannt.

Hinweis: Wird der Mixer nicht als USB-Audiogerät erkannt, müssen die erforderlichen Treiber (Standard-Treiber des Betriebssystems) nachinstalliert werden, z. B. über die Betriebssystem-Original-CD. Nach der Installation den Computer ggf. neu starten.

- 2) Das verwendete Abspiel-/Aufnahmeprogramm aufrufen und dort die erforderlichen Einstellungen für die Tonwiedergabe über den Mixer bzw. Tonaufnahme vom Mixer vornehmen (Anleitung des Programms). Der Mixer kann dann anhand des Kapitels 4 bedient werden.

Findet keine Tonaufnahme bzw. Tonwiedergabe statt, in den Systemeinstellungen des Computer-Betriebssystems überprüfen, ob die USB-Schnittstelle für die Toneingabe bzw. Tonausgabe angewählt ist.

Tipp: Ist der Mixer mit einem Computer verbunden sowie mit Geräten, die über ihr Netzkabel geerdet sind (z. B. Verstärker), können aufgrund von Masseschleifen Brummstörungen auftreten. Um diese zu beseitigen, den Mixer über ein Massentrennfilter (z. B. FGA-40 von MONACOR) mit dem jeweiligen Gerät verbinden.

4 Bedienung

- 1) Die Signalquellen für die Eingangskanäle CH1 und CH2 mit den Schaltern LINE/PHONO (6 und 8) wählen.
- 2) Mit der Taste USB TO CH2 (7) wählen, welches Eingangssignal auf den Kanal CH2 gegeben werden soll: Taste ausgerastet = Eingangssignal der Cinch-Buchsen INPUT 2 (3)
Taste hineingedrückt = Eingangssignal der USB-Buchse (5).
- Hinweis:** Beachten Sie bei Aufnahmen über die USB-Buchse die Gefahr von Rückkopplungen, wenn das Aufnahmesignal des Computers als Eingangssignal auf den Kanal CH2 geschaltet wird.
- 3) Zur Grundeinstellung den Fader MASTER (15) vorerst auf ca. $\frac{1}{3}$ aufziehen.
- 4) Den Crossfader (16) ganz nach links schieben und ein Tonsignal auf den Kanal CH 1 geben. Den Kanal mit dem Fader (10) aussteuern. Der Ausgangspegel lässt sich an der Signalanzeige (12) ablesen. Die roten LEDs +3dB sollten nur bei Pegelspitzen kurz aufleuchten. Leuchten sie permanent, den Fader entsprechend zuziehen.
- 5) Den Crossfader ganz nach rechts schieben und den Kanal CH2 genauso einstellen. Danach kann mit dem Crossfader zwischen den Kanälen CH1 und CH2 überblendet werden. Sollen die Signale der beiden Kanäle gemischt werden, den Crossfader in die Mitte schieben.
- 6) Die endgültige Lautstärke des Ausgangssignals an den Buchsen OUTPUT (4) und an der USB-Buchse (5) mit dem Fader MASTER einstellen, ohne dass Verzerrungen auftreten.
- 7) Für eine Durchsage über ein an der Buchse MIC (17) angeschlossenes Mikrofon die Lautstärke mit dem Fader MIC (9) einstellen.
- 8) Die Eingangskanäle CH1 und CH2 können einzeln über einen Kopfhörer abgehört werden, auch wenn gerade ein Kanal mit dem Crossfader ausgeblendet ist.

Damit kann z. B. der nächste zu spielende Titel ausgesucht werden. Mit der Taste PFL (13) den Kanal wählen:

Taste ausgerastet = CH 1

Taste hineingedrückt = CH 2

Die Kopfhörerlautstärke mit dem Regler PHONES (18) einstellen.

WARNING! Stellen Sie die Lautstärke der Audioanlage und des Kopfhörers nie sehr hoch ein. Hohe Lautstärken können auf Dauer das Gehör schädigen! Das Ohr gewöhnt sich an große Lautstärken und empfindet sie nach einiger Zeit als nicht mehr so hoch. Darum eine hohe Lautstärke nach der Gewöhnung nicht weiter erhöhen.

5 Technische Daten

Eingänge

(Empfindlichkeit/Impedanz)

MIC: 1 mV/1 kΩ

PHONO: 9 mV/63 kΩ

LINE: 450 mV/17 kΩ

Ausgangspegel

MASTER, REC: 1V

Kopfhörerimpedanz: $\geq 8\Omega$

USB-Schnittstelle: USB 2.0, Buchse Typ B

Frequenzbereich: 20–20 000 Hz

Klirrfaktor: $< 0,1\%$

Störabstand: 63 dB (unbewertet)

Stromversorgung: 5V \pm /500 mA über

USB-Schnittstelle

Abmessungen: 150 x 70 x 140 mm

Gewicht: 700 g

Geeign. Betriebssystem

für USB-Betrieb: Windows 2000, Windows XP,
Windows Vista, Windows 7,
Mac OS X

Windows ist ein registriertes Warenzeichen der Microsoft Corporation in den USA und anderen Ländern.

Mac OS ist ein registriertes Warenzeichen von Apple Computer, Inc. in den USA und anderen Ländern.

Änderungen vorbehalten.

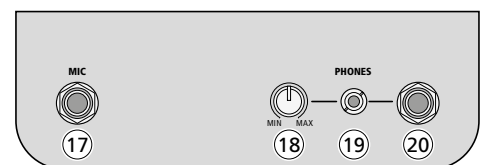
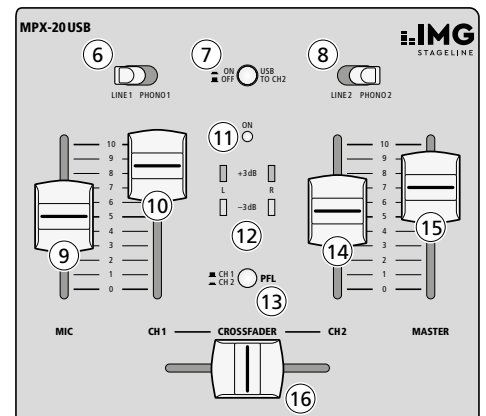
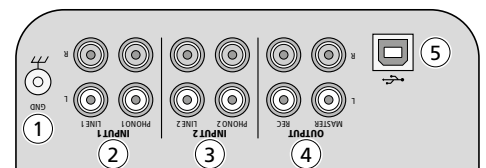

MPX-20USB

Order No. 20.2860



ELECTRONICS FOR SPECIALISTS ELECTRONICS FOR SPECIALISTS ELECTRONICS FOR SPECIALISTS ELECTRONICS FOR SPECIALISTS ELECTRONICS FOR SPECIALISTS ELECTRONICS FOR SPECIALISTS ELECTRONICS

English 3-Channel Audio Mixer

These instructions are intended for users without specific technical knowledge. Please read these instructions carefully prior to operating the unit and keep them for later reference.

1 Applications

The audio mixer MPX-20USB is suitable for any professional or private DJ applications. It is equipped with two stereo input channels and a DJ microphone channel. Headphones can be connected for prefader listening to the input signals.

A USB audio interface is provided for connection to a computer. The USB audio interface can be used both as an output for digital recording of the audio mix and as an input for feeding in audio data.

When the mixer is connected to a computer, the power is supplied via the USB connection. If no computer is used, a power supply unit with USB connection will be required.

2 Important Notes

The unit corresponds to all relevant directives of the EU and is therefore marked with **CE**.

- The unit is suitable for indoor use only. Protect it against dripping water and splash water, high air humidity and heat (admissible ambient temperature range: 0–40°C).
- For cleaning only use a dry, soft cloth; never use water or chemicals.
- No guarantee claims for the unit and no liability for any resulting personal damage or material damage will be accepted if the unit is used for other purposes than originally intended, if it is not correctly connected or operated, or if it is not repaired in an expert way.

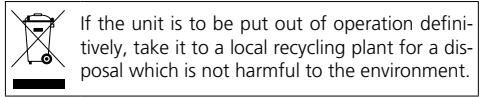

3 Setting the Mixer into Operation

To prevent disturbing noise during connection/disconnection and an excessive volume when setting the mixer into operation, set the fader MASTER (15) and the control PHONES (18) to minimum.

- 1) Connect the audio sources to the appropriate input jacks (2 and 3):
 - Jacks LINE for the connection of units with line level (e.g. MP3/CD player)
 - Jacks PHONO for the connection of turntables with magnetic system; connect the ground cable of the turntable (if available) to the ground screw GND (1).
- 2) Two audio sources can be connected to each of the input channels CH1 and CH2. To switch between the audio sources, use the appropriate selector switches (6 and 8).
- 3) A microphone can be connected to the jack MIC (17).
- 4) To monitor the input signals, connect stereo headphones (minimum impedance: 8Ω) to the jacks PHONES: 3.5 mm jack (19) or 6.3 mm jack (20).
- 5) The sum signal adjusted by means of the fader MASTER (15) is available at the stereo outputs MASTER and REC (4). These outputs can be used to connect the amplifier for PA applications and, for example, a recorder.
- 6) When operated without a computer, the mixer must be supplied with power by means of a power supply unit that is equipped with a USB connection and that provides an output voltage of 5V_{DC} and an output current of 500 mA (e.g. the model PSS-1005USB from MONACOR). Use the USB cable provided to connect the power supply unit to the USB port (5), and then connect the power supply unit to a mains socket. Once the power supply has been connected, the mixer will be switched on and the LED indicator ON (11) will light up.

3.1 Operating the mixer with a computer

To operate the mixer with a computer, the audio software supplied with the operating system or additionally installed audio software may be used.

- 1) Start the computer and connect the USB port (5) to the USB connection of the computer, using the USB cable supplied. The computer will recognize the switched-on mixer as a USB audio unit for audio input and audio output.

Note: If the mixer is not recognized as a USB audio unit, install the required drivers (default drivers of the operating system), e.g. by means of the original CD of the operating system. If necessary, restart the computer after installing the drivers.
- 2) Call up the reproduction/recording program used and make the adjustments required for audio reproduction via the mixer and/or audio recording from the mixer (see manual of the program). The mixer can then be operated as described in chapter 4.

If no audio recording or audio reproduction is possible, check in the system settings of the computer if the USB interface has been selected for audio input or audio output.

Hint: If the mixer is connected to both a computer and to units that are earthed via their mains cable (e.g. amplifiers), hum interference may occur due to ground loops. To eliminate the hum interference, connect the mixer to the respective unit by means of a ground isolator (e.g. FGA-40 from MONACOR).

4 Operation

- 1) Use the switches LINE/PHONO (6 and 8) to select the signal sources for the input channels CH1 and CH2.
- 2) Use the button USB TO CH2 (7) to define the input signal that is to be sent to channel CH2:
Button disengaged = input signal of the RCA jacks INPUT 2 (3)
Button pressed = input signal of the USB port (5)

Note: Please note that there is a risk of feedback with recordings via the USB port when the recording signal of the computer is sent as an input signal to channel CH2.
- 3) To make the basic adjustment, first open the fader MASTER (15) to approximately 2/3 of its maximum.
- 4) Slide the crossfader (16) to the left stop and feed an audio signal to channel CH1. Use the fader (10) to control the level of the channel. The output level is indicated by the signal LEDs (12). The red LEDs +3 dB should only light up briefly for level peaks. If they light up permanently, close the fader accordingly.
- 5) Slide the crossfader to the right stop and adjust channel CH2 in the same way. Then the crossfader can be used to crossfade between channels CH1 and CH2. To mix the signals of the two channels, slide the crossfader to its mid-position.
- 6) To adjust the definite volume of the output signal at the jacks OUTPUT (4) and at the USB port (5), use the fader MASTER, making sure that no distortions occur.
- 7) Use the fader MIC (9) to adjust the volume for announcements via a microphone connected to the jack MIC (17).
- 8) The input channels CH1 and CH2 can be separately monitored using headphones, even if a channel has been faded out with the crossfader. Thus, it is possible to choose the next title to be played, for example. Use the button PFL (13) to select the channel:
Button disengaged = CH1
Button pressed = CH2
Use the control PHONES (18) to adjust the volume of the headphones.

WARNING! Never adjust the audio system and the headphones to a very high volume. Permanent high volumes may damage your hearing! Your ear will get accustomed to high volumes which do not seem to be that high any more after some time. Therefore, do not further increase a high volume after getting used to it.

5 Specifications

- Inputs (sensitivity/impedance)
- MIC: 1 mV/1 kΩ
 - PHONO: 9 mV/63 kΩ
 - LINE: 450 mV/17 kΩ
- Output level
- MASTER, REC: 1 V
- Headphone impedance: ≥ 8 Ω
- USB interface: USB 2.0, port type B
- Frequency range: 20–20 000 Hz
- THD: < 0.1 %
- S/N ratio: 63 dB (unweighted)
- Power supply: 5V_{DC}/500 mA
via USB interface
- Dimensions: 150 × 70 × 140 mm
- Weight: 700 g
- Suitable operating system
for USB operation: Windows 2000, Windows XP,
Windows Vista, Windows 7,
Mac OS X

Windows is a registered trademark of Microsoft Corporation in the USA and other countries.
Mac OS is a registered trademark of Apple Computer, Inc. in the USA and other countries.

Subject to technical modification.

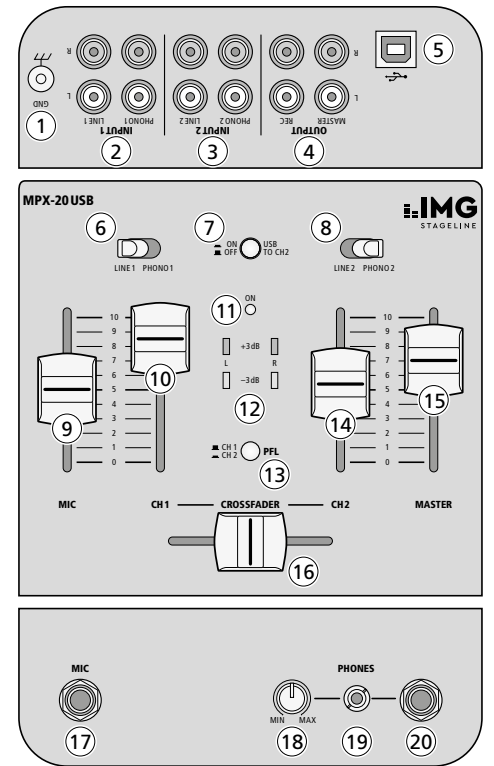

MPX-20USB

Référence num. 20.2860



Français

Table de mixage audio 3 canaux

Cette notice d'adresse aux utilisateurs sans connaissances techniques particulières. Veuillez lire la présente notice avant le fonctionnement et conservez-la pour pouvoir vous y reporter ultérieurement.

1 Possibilités d'utilisation

La table de mixage audio MPX-20USB est adaptée pour des applications DJ dans le domaine professionnel et privé. Elle est dotée de deux canaux d'entrée stéréo et d'un canal micro DJ. Un casque peut être relié pour la préécoute des signaux d'entrée.

Une interface audio USB est prévue pour une connexion avec un ordinateur. L'interface peut servir de sortie pour un enregistrement numérique du mixage audio et d'entrée pour faire entrer des données audio.

L'alimentation s'effectue via le port USB si vous reliez la table de mixage à un ordinateur ; pour un fonctionnement sans ordinateur, il faut utiliser un bloc secteur avec port USB.

2 Conseils d'utilisation importants

L'appareil répond à toutes les directives nécessaires de l'Union européenne et porte donc le symbole CE.

- L'appareil n'est conçu que pour une utilisation en intérieur. Protégez-le des éclaboussures, de tout type de projections d'eau, d'une humidité d'air élevée et de la chaleur (température ambiante admissible 0-40°C).
- Pour le nettoyage, utilisez un chiffon sec et doux, en aucun cas de produits chimiques ou d'eau.
- Nous déclinons toute responsabilité en cas de dommages corporels ou matériels résultants si l'appareil est utilisé dans un but autre que celui pour lequel il a été conçu, s'il n'est pas correctement branché ou utilisé ou s'il n'est pas réparé par une personne habilitée ; en outre, la garantie deviendrait caduque.

Lorsque l'appareil est définitivement retiré du service, vous devez le déposer dans une usine de recyclage de proximité pour contribuer à son élimination non polluante.



CARTONS ET EMBALLAGE
PAPIER À TRIER

3 Fonctionnement

Pour éviter tout bruit fort lors des branchements et éviter un volume trop élevé lors de la mise en service, réglez les réglages MASTER (15) et PHONES (18) sur le minimum.

- 1) Reliez les sources audio aux prises d'entrée (2 et 3) correspondantes :
 - prises LINE pour brancher des appareils avec niveau ligne (par exemple lecteur MP3/CD)
 - prises PHONO pour brancher des platines disques avec système magnétique ; fixez le câble de mise à la terre de la platine disque (si prévu) à la borne de masse GND (1).On peut relier aux canaux d'entrée CH1 et CH2 respectivement deux sources audio. Avec le sélecteur correspondant (6 et 8), on peut commuter entre les sources audio.
- 2) On peut relier un microphone à la prise MIC (17).
- 3) Pour écouter les signaux d'entrée, on peut relier un casque stéréo (impédance minimale 8Ω) à une des prises PHONES : prise jack 3,5 (19) ou prise jack 6,35 (20).
- 4) Le signal master réglé avec le fader MASTER (15) est disponible aux sorties stéréo MASTER et REC (4). On peut relier ici l'amplificateur pour la sonorisation du public et p.ex. un enregistreur.
- 5) Pour un fonctionnement sans ordinateur, l'alimentation de la table de mixage s'effectue via un bloc secteur avec port USB, délivrant une tension de sortie de 5V \pm et avec un courant de sortie de 500mA (par exemple

le modèle PSS-1005USB de MONACOR). Reliez le bloc secteur via le cordon USB livré au port USB (5) et à une prise secteur. Une fois l'alimentation branchée, la table de mixage est allumée, le témoin de fonctionnement ON (11) brille.

3.1 Fonctionnement avec un ordinateur

Pour faire fonctionner la table de mixage avec un ordinateur, vous pouvez utiliser le logiciel audio livré avec le système d'exploitation ou un logiciel audio installé en plus.

- 1) Démarrez l'ordinateur et reliez le port USB (5) via le cordon USB livré au port USB de l'ordinateur. La table de mixage allumée est reconnue par l'ordinateur comme appareil audio USB pour l'entrée audio et la sortie audio.
Remarque : Si la table de mixage n'est pas reconnue comme appareil audio USB, il faut installer les drivers nécessaires (drivers standard du système d'exploitation), par exemple via le CD d'origine du système d'exploitation. Le cas échéant, redémarrez l'ordinateur après l'installation.
- 2) Appelez le programme de lecture/d'enregistrement et effectuez les réglages nécessaires pour la lecture audio via la table de mixage et/ou l'enregistrement audio depuis la table de mixage (voir notice du programme). La table de mixage peut ensuite être utilisée comme décrit au chapitre 4.

S'il n'y a pas d'enregistrement audio ou de lecture audio, vérifiez dans les réglages système du système d'exploitation de l'ordinateur si l'interface USB est sélectionnée pour l'entrée audio ou la sortie audio.

Conseil : Si la table de mixage est reliée à un ordinateur et à des appareils mis à la terre via leur cordon secteur (par exemple amplificateurs), des ronflements causés par des bouclages de masse peuvent se produire. Pour les éliminer, on peut relier la table de mixage à l'appareil correspondant via un filtre séparateur galvanique (par exemple FGA-40 de MONACOR).

4 Utilisation

- 1) Sélectionnez les sources de signal pour les canaux d'entrée CH1 et CH2 avec les sélecteurs LINE/PHONO (6 et 8).
- 2) Avec la touche USB TO CH2 (7), sélectionnez quel signal d'entrée doit être appliqué sur le canal CH2 :
 - touche non enfoncée : signal d'entrée des prises RCA INPUT 2 (3)
 - touche enfoncée : signal d'entrée du port USB (5).**Remarque :** Faites attention aux risques de larsen en cas d'enregistrements via le port USB si le signal d'enregistrement de l'ordinateur est attribué au canal CH2 comme signal d'entrée.
- 3) Comme réglage de base, poussez le fader MASTER (15) à 1/3 environ.
- 4) Poussez le crossfader (16) entièrement vers la gauche et appliquez un signal audio sur le canal CH1. Réglez le canal avec le fader (10). Vous pouvez voir le niveau de sortie sur le VU-mètre à LEDs (12). Les LEDs rouges +3dB ne devraient briller brièvement que pour des pointes de signal. Si elles brillent en continu, fermez le fader en conséquence.
- 5) Poussez le crossfader entièrement vers la droite et réglez le canal CH2 de la même manière. Ensuite, avec le crossfader, vous pouvez faire un fondu enchaîné entre les canaux CH1 et CH2. Si les signaux des deux canaux doivent être mixés, poussez le crossfader au milieu.
- 6) Réglez le volume définitif du signal de sortie aux prises OUTPUT (4) et au port USB (5) avec le fader MASTER sans avoir de distorsion.
- 7) Pour une annonce via un micro relié à la prise MIC (17), réglez le volume avec le fader MIC (9).
- 8) On peut écouter séparément les canaux d'entrée CH1 et CH2 via un casque, même si un canal est déjà sorti avec le crossfader. Ainsi, le titre suivant à lire peut être recherché. Avec la touche PFL (13), sélectionnez le canal :

Touche non enfoncée = CH1

Touche enfoncée = CH2

Réglez le volume du casque avec le réglage PHONES (18).

AVERTISSEMENT ! Ne réglez pas le volume de l'installation audio et du casque trop fort. Un volume trop élevé peut, à long terme, générer des troubles de l'audition. L'oreille s'habitue à des volumes élevés et ne les perçoit plus comme tels au bout d'un certain temps. Nous vous conseillons donc de régler le volume et de ne plus le modifier.

5 Caractéristiques techniques

Entrées

(sensibilité/impédance)

MIC : 1 mV/1 kΩ

PHONO : 9 mV/63 kΩ

LINE : 450 mV/17 kΩ

Niveau de sortie

MASTER, REC : 1V

Impédance casque : $\geq 8\Omega$

Interface USB : USB 2.0, prise type B

Bande passante : 20-20 000 Hz

Taux de distorsion : < 0,1 %

Rapport signal/bruit : 63 dB (non pondéré)

Alimentation : 5V \pm /500 mA

via interface USB

Dimensions : 150 x 70 x 140 mm

Poids : 700 g

Systèmes d'exploitation

adaptés pour le

fonctionnement USB : Windows 2000, Windows XP,
Windows Vista, Windows 7,
Mac OS X

Windows est une marque déposée de Microsoft Corporation aux Etats-Unis et dans les autres pays.
Mac OS est une marque déposée de Apple Computer, Inc. aux Etats-Unis et dans les autres pays.

Tout droit de modification réservé.

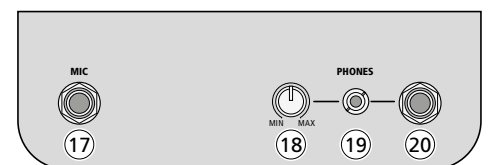
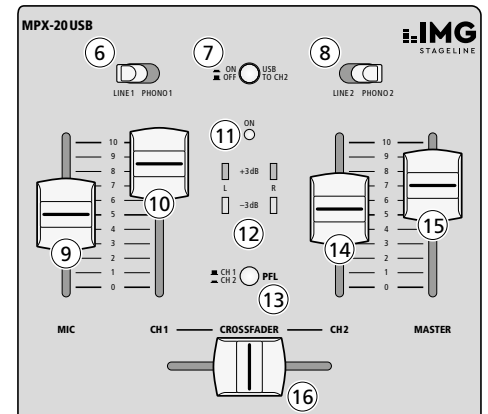
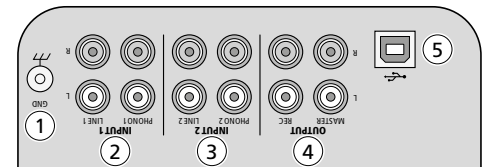

MPX-20USB

Codice 20.2860



ELECTRONICS FOR SPECIALISTS ELECTRONICS FOR SPECIALISTS ELECTRONICS FOR SPECIALISTS ELECTRONICS FOR SPECIALISTS ELECTRONICS FOR SPECIALISTS ELECTRONICS FOR SPECIALISTS ELECTRONICS

italiano Mixer audio a 3 canali

Queste istruzioni sono rivolte a utenti senza conoscenze tecniche specifiche. Vi preghiamo di leggerle attentamente prima della messa in funzione e di conservarle per un uso futuro.

1 Possibilità d'impiego

Il mixer audio MPX-20USB è adatto per tutte le applicazioni DJ nel settore professionale e privato. È equipaggiato con due canali stereo d'ingresso e con un canale per microfono DJ. Per il preascolto dei segnali d'ingresso si può collegare una cuffia.

Per il collegamento con un computer è presente un'interfaccia USB audio che può essere usata sia come uscita verso la registrazione digitale della miscelazione audio che come ingresso per inserire dei dati audio.

In caso di collegamento con un computer, l'alimentazione avviene tramite il cavo USB. In caso di uso senza computer occorre usare un alimentatore con contatto USB.

2 Avvertenze importanti per l'uso

L'apparecchio è conforme a tutte le direttive rilevanti dell'UE e pertanto porta la sigla CE.

- Usare l'apparecchio solo all'interno di locali e proteggerlo dall'acqua gocciolante e dagli spruzzi d'acqua, da alta umidità dell'aria e dal calore (temperatura d'impiego ammessa fra 0 e 40°C).
- Per la pulizia usare solo un panno morbido, asciutto; non impiegare in nessun caso acqua o prodotti chimici.
- Nel caso d'uso improprio, di collegamento sbagliato, d'impiego scorretto o di riparazione non a regola d'arte dell'apparecchio, non si assume nessuna responsabilità per eventuali danni consequenziali a persone o a cose e non si assume nessuna garanzia per l'apparecchio.

 Se si desidera eliminare l'apparecchio definitivamente, consegnarlo per lo smaltimento ad un'istituzione locale per il riciclaggio.

3 Messa in funzione

Per escludere rumori di commutazione mentre si effettuano/staccano dei collegamenti e per eliminare un volume troppo alto durante la messa in funzione, girare i regolatori MASTER (15) e PHONES (18) sul minimo.

- 1) Collegare le fonti audio con le relative prese d'ingresso (2 e 3):
 - prese LINE per il collegamento con apparecchi con livello Line (p. es. lettori MP3/CD)
 - prese PHONO per il collegamento di giradischi con sistema magnetico; fissare il conduttore di massa del giradischi (se esiste) con la vite di massa GND (1).
- 2) Un microfono può essere collegato alla presa MIC (17).
- 3) Per ascoltare i segnali d'ingresso si può collegare una cuffia stereo (impedenza min. 8Ω) a una delle prese PHONES: presa jack 3,5mm (19) oppure presa jack 6,3mm (20).
- 4) Alle uscite stereo MASTER e REC (4) è disponibile il segnale delle somme impostato con il fader MASTER (15). Qui si può collegare l'amplificatore per la sonorizzazione del pubblico e per esempio un registratore.
- 5) Nel caso d'uso senza computer, l'alimentazione del mixer deve essere fatta per mezzo di un alimentatore con contatto USB che fornisce una tensione d'uscita di 5V \pm e una corrente d'uscita di 500mA (p. es. il modello PSS-1005USB di MONACOR). Collegare l'alimentatore con la presa USB (5) e con una presa di rete usando il cavo USB in dotazione. Dopo il collegamento dell'alimentazione, il mixer è acceso e la spia di funzionamento ON (11) è accesa.

3.1 Funzionamento con un computer

Per il funzionamento del mixer con un computer si può usare il software audio fornito con il sistema operativo, ma anche un software audio installato in più.

- 1) Avviare il computer e collegare la presa USB (5) con la porta USB del computer usando il cavo USB in dotazione. Il mixer acceso viene riconosciuto dal computer come dispositivo USB audio IN e OUT.

N.B.: Se il mixer non viene riconosciuto come dispositivo USB audio, occorre installare ora i driver necessari (driver standard del sistema operativo), p. es. tramite il CD originale del sistema operativo. Dopo l'installazione, riavviare eventualmente il computer.

- 2) Aprire il programma usato per la riproduzione/registrazione e effettuare le impostazioni necessarie per la riproduzione audio tramite il mixer e/o per la registrazione audio dal mixer (cfr Istruzioni del programma). Dopodiché, il mixer può essere comandato come spiegato nel capitolo 4.

Se non avviene nessuna registrazione o riproduzione, controllare nel pannello di controllo del computer se la porta USB è stata scelta per la registrazione e riproduzione audio.

Un consiglio: Se il mixer è collegato con un computer nonché con apparecchi che sono collegati con la terra tramite i loro cavi di rete (p. es. amplificatori), si possono manifestare delle interferenze (ronzii) per via degli anelli di massa. Per eliminarli, collegare il mixer con il relativo apparecchio per mezzo di un disaccoppiatore di massa (p. es. FGA-40 di MONACOR).

4 Funzionamento

- 1) Con i selettori LINE/PHONO (6 e 8), scegliere le fonti di segnali per i canali d'ingresso CH 1 e CH 2.
- 2) Con il tasto USB TO CH 2 (7) decidere, quale segnale d'ingresso deve essere portato sul canale CH 2:
 - tasto sbloccato = segnale d'ingresso delle prese RCA INPUT 2 (3)
 - tasto premuto = segnale d'ingresso della presa USB (5).
- N.B.:** Durante la registrazione tramite la presa USB tener presente il pericolo di feedback se il segnale registrato del computer viene portato sul canale CH 2 come segnale d'ingresso.
- 3) Per l'impostazione base aprire il fader MASTER (15) per il momento a $\frac{1}{3}$ ca.
- 4) Spostare tutto a sinistra il crossfader (16) e portare un segnale audio sul canale CH 1. Regolare il canale con il fader (10). Il livello d'uscita può essere controllato con le spie del segnale (12). I LED rossi +3dB dovrebbero accendersi brevemente solo con picchi del segnale. Se rimangono accesi, chiudere in corrispondenza il fader.
- 5) Spostare tutto a destra il crossfader e regolare nello stesso modo il canale CH 2. Dopodiché, con il crossfader sono possibili delle dissolvenze fra i canali CH 1 e CH 2. Se i segnali dei due canali devono essere miscelati, spostare il crossfader nel centro.
- 6) Con il fader MASTER impostare il volume definitivo del segnale d'uscita alle prese OUTPUT (4) e alla presa USB (5), senza che ci siano delle distorsioni.
- 7) Per un avviso tramite un microfono collegato con la presa MIC (17), regolare il volume con il fader MIC (9).
- 8) I canali d'ingresso CH 1 e CH 2 possono essere ascoltati singolarmente con una cuffia anche se in quel momento un canale è chiuso con il crossfader. In questo modo si può cercare, per esempio, il prossimo titolo da riprodurre. Con il tasto PFL (13) scegliere il canale:
 - tasto sbloccato = CH 1
 - tasto premuto = CH 2
- Impostare il volume della cuffia con il regolatore PHONES (18).

ATTENZIONE! Mai tenere molto alto il volume dell'impianto audio e della cuffia. A lungo andare, il volume eccessivo può procurare danni all'udito! L'orecchio si abitua agli alti volumi e dopo un certo tempo non se ne rende più conto. Perciò non aumentare il volume successivamente.

5 Dati tecnici

Ingressi (Sensibilità/Impedenza)	
MIC:	1 mV/1 kΩ
PHONO:	9 mV/63 kΩ
LINE:	450 mV/17 kΩ
Livello d'uscita	
MASTER, REC:	1 V
Impedenza cuffia:	≥ 8 Ω
Interfaccia USB:	USB 2.0, presa tipo B
Gamma di frequenze:	20–20 000 Hz
Fattore di distorsione:	< 0,1 %
Rapporto S/R:	63 dB (non valutato)
Alimentazione:	5 V \pm /500 mA tramite interfaccia USB
Dimensioni:	150 x 70 x 140 mm
Peso:	700 g
SO adatto per il funzionamento	
USB:	Windows 2000, Windows XP, Windows Vista, Windows 7, Mac OS X

Windows è un marchio registrato della Microsoft Corporation negli USA e in altri paesi.
Mac OS è un marchio registrato della Apple Computer, Inc. negli USA e in altri paesi.

Con riserva di modifiche tecniche.

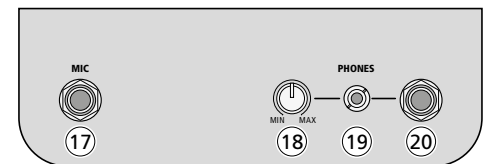
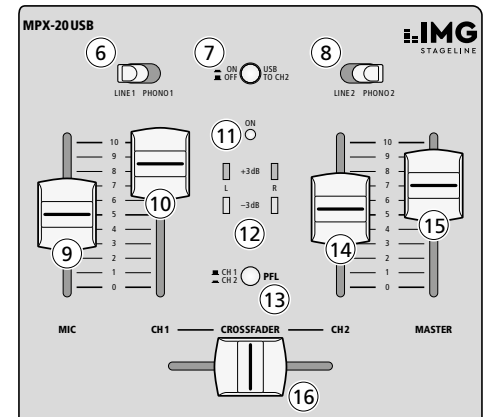
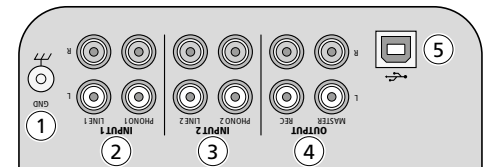

MPX-20USB

Bestelnummer 20.2860



ELECTRONICS FOR SPECIALISTS ELECTRONICS FOR SPECIALISTS ELECTRONICS FOR SPECIALISTS ELECTRONICS FOR SPECIALISTS ELECTRONICS FOR SPECIALISTS ELECTRONICS FOR SPECIALISTS ELECTRONICS

Nederlands 3-kanals audiomengsysteem

Deze handleiding is bedoeld voor gebruikers zonder bijzondere vak kennis. Lees de handleiding grondig door, alvorens het apparaat in gebruik te nemen, en bewaar ze voor latere raadpleging

1 Toepassingen

Het audiomengsysteem MPX-20USB is geschikt voor willekeurige professionele en privé DJ-toepassingen. Het is uitgerust met twee stereo-ingangskanalen en met een DJ-microfoonkanaal. Om de ingangssignalen voor te beluisteren, kunt u een hoofdtelefoon aansluiten.

Voor de verbinding met een computer is een USB-audio-interface beschikbaar. Deze kan gebruikt worden als uitgang voor de digitale opname van de geluidsafmenging en als ingang voor het invoeren van audiogegevens.

De voedingsspanning bij aansluiting op een computer gebeurt via de USB-verbinding. Bij gebruik zonder computer moet u een netadapter met USB-aansluiting gebruiken.

2 Belangrijke gebruiksvoorschriften

Het apparaat is in overeenstemming met alle relevante EU-Richtlijnen en draagt daarom de CE-markering.

- Het apparaat is enkel geschikt voor gebruik binnenshuis; vermijd drui- en spatwater, plaatsen met een hoge vochtigheid en uitzonderlijk warme plaatsen (toegestaan omgevingstemperatuurbereik: 0–40°C).
- Verwijder het stof enkel met een droge doek. Gebruik zeker geen chemicaliën of water.
- In geval van ongeoorloofd of verkeerd gebruik, verkeerde aansluiting, foutieve bediening of van herstelling door een niet-gekwalificeerd persoon vervalt de garantie en de verantwoordelijkheid voor hieruit resulterende materiële of lichamelijke schade.

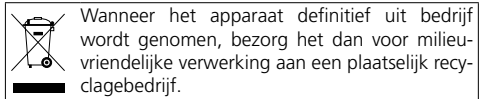

3 Ingebruikneming

Plaats de regelaars MASTER (15) en PHONES (18) in de minimumstand, als u verbindingen tot stand brengt/loskoppelt of het mengsysteem in gebruik neemt. Zo vermijdt u storingsgeluiden of een te hoog geluidsvolume.

- 1) Sluit de geluidsbronnen aan op de overeenkomstige ingangsjacks (2 en 3):
 - Jacks LINE voor de aansluiting van apparatuur met lijnniveau (bv. mp3-/cd-speler)
 - Jacks PHONO voor de aansluiting van platenspelers met magnetische cel; klem de massakabel van de platenspeler (indien aanwezig) vast onder de massaschroef GND (1).
- 2) Sluit op de ingangskanalen CH 1 en CH 2 telkens twee geluidsbronnen aan. Met de bijbehorende keuzeschakelaars (6 en 8) kunt u tussen de geluidsbronnen omschakelen.
- 3) Op de jack MIC (17) kunt u een microfoon aansluiten.
- 4) Om de ingangssignalen te beluisteren, kunt u een stereo-hoofdtelefoon (impedantie min. 8Ω) aansluiten op een van de jacks PHONES: 3,5-mm-stekkerbus (19) of 6,3-mm-stekkerbus (20).
- 5) Bij gebruik van het mengpaneel zonder computer gebeurt de voedingsspanning via een netadapter met USB-aansluiting, welke een uitgangsspanning levert van 5V= en een uitgangsstroom 500mA (bv. Model PSS-1005USB van MONACOR). Verbind de netadapter via de bijgeleverde USB-kabel met de USB-aansluiting

(5) en sluit aan op een contactdoos. Na het aansluiten van de voedingsspanning is het mengpaneel ingeschakeld en licht de POWER-led ON (11) op.

3.1 Bediening met een computer

Om het mengsysteem met een computer te bedienen, kunt u gebruik maken van de audiosoftware die met het besturingssysteem is meegeleverd, of u kunt bijkomende audiosoftware installeren.

- 1) Start de computer en verbind de USB-aansluiting (5) via de bijgeleverde USB-kabel met een USB-aansluiting van de computer. Het ingeschakelde mengsysteem wordt door de computer als USB-audioapparaat voor geluidsinvoer en -uitvoer herkend.

Opmerking: Als het mengsysteem niet als USB-audioapparaat herkend wordt, moeten de volgende besturingsprogramma's (standaard besturingsprogramma van het besturingssysteem) nageïnstalleerd worden, bv. via de originele cd van het besturingssysteem. Herstart de computer na de installatie indien nodig.

- 2) Open het gebruikte weergave-/opnameprogramma en voer hierin de nodige instellingen door voor de geluidsweggeve van het mengpaneel (zie handleiding van het programma). Het mengpaneel kan dan aan de hand van hoofdstuk 4 worden bediend.

Als er geen geluidsof opname van geluidsweggeve gebeurt, dan moet u in de systeeminstellingen van het computerbesturingssysteem controleren of de USB-aansluiting voor de geluidsinvoer of geluidsuitvoer geselecteerd is.

Tip: Als het mengsysteem zowel met een computer verbonden is als met de apparaten die via hun netsnoer geaard zijn (bv. versterkers), kunnen door aardlussen storende bromtonen optreden. Om deze te vermijden, verbindt u het mengsysteem via een massascheidingsfilter (bv. FGA-40 van MONACOR) met het respectieve apparaat.

4 Bediening

- 1) Selecteer de signaalbronnen voor de ingangskanalen CH 1 en CH 2 met de schakelaars LINE/PHONO (6 en 8).
- 2) Selecteer met de toets USB TO CH 2 (7) welk ingangssignaal naar het kanaal CH 2 gestuurd moet worden:

Toets uitgeschakeld = ingangssignaal van de cinch-jacks INPUT 2 (3)

Toets ingedrukt = ingangssignaal van de USB-aansluiting (5).

Opmerking: Let bij opnames via de USB-aansluiting op het gevaar van terugkoppelingen, wanneer het opnamesignaal van de computer als ingangssignaal naar het kanaal CH 2 geschakeld wordt.

- 3) Voor de basisinstelling schuift u de regelaar MASTER (15) eerst ca. 1/3 open.
- 4) Schuif de crossfader (16) helemaal naar links en stuur een geluidssignaal naar het kanaal CH 1. Stuur het kanaal uit met de schuifregelaar (10). Het uitgangsniveau kunt u van de signaal leds (12) aflezen. De rode leds +3 dB mogen alleen bij niveaupieken kort oplichten. Als ze permanent oplichten, schuift u de regelaar overeenkomstig terug.
- 5) Schuif de crossfader volledig naar rechts en stel het kanaal CH 2 precies zo in. Nu kunt u met behulp van de crossfader regelen tussen de kanalen CH 1 en CH 2. Als u de signalen van de beide kanalen wilt mengen, plaatst u de crossfader in de middelste stand.
- 6) Stel met de schuifregelaar het definitieve geluidsvolume van het uitgangssignaal op de jacks OUTPUT (4) en op de USB-jack (5) in, zonder dat er vervormingen optreden.
- 7) Voor aankondigingen van een op de jack MIC (17) aangesloten microfoon stelt u het geluidsvolume in met de schuifregelaar MIC (9).
- 8) De ingangskanalen CH 1 en CH 2 kunnen individueel via een hoofdtelefoon beluisterd worden, ook als er net een kanaal met de crossfader uitgemengd is. Zo kunt u bv. de volgende af te spelen track geselecteerd worden. Selecteer met de toets PFL (13) het kanaal:

Toets uitgeschakeld = CH 1

Toets ingedrukt = CH 2

Stel met de regelaar PHONES (18) het volume van de hoofdtelefoon in.

WAARSCHUWING! Stel het volume van de geluidsinstallatie en dat van de hoofdtelefoon nooit erg hoog in. Langdurige blootstelling aan hoge volumes kan het gehoor beschadigen! Het gehoor raakt aangepast aan hoge volumes die na een tijdje niet meer zo hoog lijken. Verhoog daarom het volume niet nog meer, nadat u er gewoon aan bent geraakt.

5 Technische gegevens

Ingangen

(Gevoeligheid/impedantie)

- MIC: 1 mV/1 kΩ
- PHONO: 9 mV/63 kΩ
- LINE: 450 mV/17 kΩ

Uitgangsniveau

- MASTER, REC: 1 V
- Hoofdtelefoonimpedantie: ≥ 8Ω
- USB-interface: USB 2.0, jack type B

Frequentiebereik: 20–20 000 Hz

THD: < 0,1 %

Signaal/Ruis-verhouding: 63 dB (ongewogen)

Voedingsspanning: 5V= /500mA via USB-interface

Afmetingen: 150 x 70 x 140 mm

Gewicht: 700 g

Geschikt besturingssysteem

voor USB-gebruik: Windows 2000, Windows XP, Windows Vista, Windows 7, Mac OS X

Windows is een gedeponerd handelsmerk van de Microsoft Corporation in de USA en andere landen.

Mac OS is een gedeponerd handelsmerk van Apple Computer, Inc. in de Verenigde Staten en andere landen.

Wijzigingen voorbehouden.

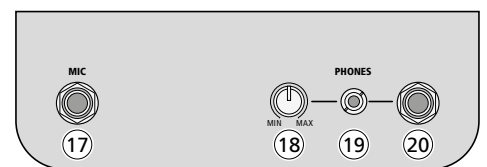
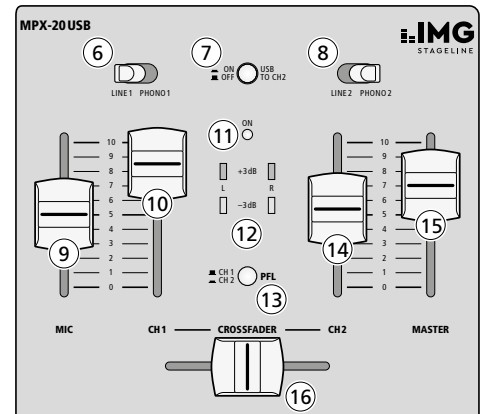
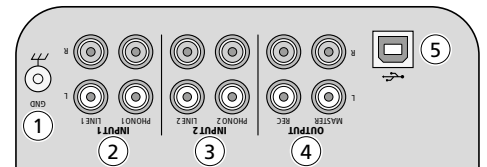

MPX-20USB

Número de referencia 20.2860



Español

Mezclador de Audio de 3 Canales

Estas instrucciones van dirigidas a usuarios sin ningún conocimiento técnico específico. Lea atentamente estas instrucciones antes de utilizar el aparato y guárdelas para usos posteriores.

1 Aplicaciones

El mezclador de audio MPX-20USB está adecuado para aplicaciones DJ profesionales o privadas. Está equipado con dos canales de entrada estéreo y un canal de micrófono DJ. Los auriculares se pueden conectar para la escucha preferida de las señales de entrada.

Contiene una interfaz de audio USB para conectar a un ordenador. La interfaz de audio USB se puede utilizar como salida para grabación digital de la mezcla de audio o como entrada para enviar datos de audio.

Cuando se conecta el mezclador a un ordenador, la alimentación se recibe mediante la conexión USB. Si no se utiliza ningún ordenador, se necesitará un alimentador con conexión USB.

2 Notas Importantes

El aparato cumple con todas las directivas relevantes de la UE y por lo tanto está marcado con el símbolo CE.

- El aparato está adecuado sólo para utilizarlo en interiores. Protéjalo de goteos y salpicaduras, elevada humedad del aire y calor (temperatura ambiente admisible: 0–40°C).
- Utilice sólo un paño suave y seco para la limpieza; no utilice nunca ni agua ni productos químicos.
- No podrá reclamarse garantía o responsabilidad alguna por cualquier daño personal o material resultante si el aparato se utiliza para otros fines diferentes a los originalmente concebidos, si no se conecta o se utiliza adecuadamente o si no se repara por expertos.

Si va a poner el aparato definitivamente fuera de servicio, llévelo a la planta de reciclaje más cercana para que su eliminación no sea perjudicial para el medioambiente.

3 Puesta en Marcha del Mezclador

Para prevenir ruidos molestos durante la conexión/desconexión y un volumen excesivo cuando se pone el mezclador en marcha, ponga el control deslizante MASTER (15) y el control PHONES (18) al mínimo.

- 1) Conecte las fuentes de audio a las tomas de entrada apropiadas (2 y 3):
 - Tomas LINE para conectar aparatos con nivel de línea (p. ej. lector CD/MP3)
 - Tomas PHONO para conectar giradiscos con sistema magnético; conecte el cable de masa del giradiscos (si lo tiene) a la toma roscada de masa GND (1).
- Se pueden conectar dos fuentes de audio a cada uno de los canales de entrada CH1 y CH2. Para conmutar entre las fuentes de audio, utilice los interruptores selectores apropiados (6 y 8).
- 2) Se puede conectar un micrófono a la toma MIC (17).
- 3) Para monitorizar las señales de entrada, conecte unos auriculares estéreo (impedancia mínima: 8Ω) a las tomas PHONES: jack 3,5 mm (19) o jack 6,3 mm (20).
- 4) La señal de la suma ajustada mediante el fader MASTER (15) está disponible en las salidas estéreo MASTER y REC (4). Estas salidas se pueden utilizar para conectar el amplificador para megafonía y, por ejemplo, para un grabador.
- 5) Cuando se utiliza sin un ordenador, el mezclador tiene que alimentarse con corriente mediante un alimentador que esté equipado con una conexión USB y que ofrezca un voltaje de salida de 5V \pm y una corriente de salida de 500mA (p. ej. el modelo PSS-1005USB de MONACOR). Utilice el cable USB entregado para conectar el alimentador al puerto USB (5), luego

conecte el alimentador a un enchufe. Cuando se haya conectado el alimentador, se conectará el mezclador y se iluminará el indicador LED ON (11).

3.1 Utilizar el mezclador con un ordenador

Para utilizar el mezclador con un ordenador, puede utilizar el software de audio entregado con el sistema operativo o un software de audio instalado adicionalmente.

- 1) Inicie el ordenador y conecte el puerto USB (5) a la conexión USB del ordenador utilizando el cable USB entregado. El ordenador reconocerá el mezclador conectado como fuente de audio USB para entrada de audio y salida de audio.

Nota: Si no se reconoce el mezclador como aparato de audio USB, instale los drivers necesarios (drivers por defecto del sistema operativo), p. ej. mediante el CD original del sistema operativo. Si es necesario, re-inicie el ordenador después de instalar los drivers.
- 2) Abra el programa de reproducción/grabación utilizado y haga los ajustes necesarios para la reproducción de audio mediante el mezclador y/o para la grabación de audio desde el mezclador (ver manual del programa). El mezclador puede utilizarse como se describe en el apartado 4.

Si no se puede grabar o reproducir audio, compruebe en los ajustes del sistema del ordenador si la interfaz USB se ha seleccionado para entrada de audio o salida de audio.

Consejo: Si el mezclador está conectado a un ordenador y a aparatos que tienen masa a través sus cables de corriente (p. ej. amplificadores), pueden aparecer zumbidos debido a los bucles de masa. Para eliminar los zumbidos, conecte el mezclador al aparato mediante un aislador de masa (p. ej. FGA-40 de MONACOR).

4 Funcionamiento

- 1) Utilice los interruptores LINE/PHONO (6 y 8) para seleccionar las fuentes de señal para los canales de entrada CH1 y CH2.

Botón sin pulsar = señal de entrada de las tomas RCA INPUT 2 (3)

Botón pulsado = señal de entrada del puerto USB (5).

Nota: Recuerde que hay riesgo de feedback con las grabaciones mediante el puerto USB cuando la señal de grabación del ordenador se envía como señal de entrada al canal CH2.
- 2) Utilice el botón USB TO CH 2 (7) para definir la señal de entrada que hay que enviar al canal CH2.
- 3) Para hacer el ajuste básico, abra primero el fader MASTER (15) hasta aproximadamente $\frac{2}{3}$ de su máximo.
- 4) Deslice el crossfader (16) hasta el tope izquierdo y envíe una señal de audio al canal CH1. Utilice el fader (10) para controlar el nivel del canal. El nivel de salida se indica mediante los LEDs de señal (12). Los LEDs rojos +3 dB sólo deberían iluminarse brevemente con picos de nivel. Si se iluminan permanentemente, cierre el fader según corresponda.
- 5) Deslice el crossfader hacia el tope derecho y ajuste el canal CH2 del mismo modo. Luego el crossfader se puede utilizar para el fundido entre los canales CH1 y CH2. Para mezclar las señales de los dos canales, deslice el crossfader hasta su posición intermedia.
- 6) Para ajustar el volumen definitivo de la señal de salida en las tomas OUTPUT (4) y en el puerto USB (5), utilice el fader MASTER, asegurándose de que no aparecen distorsiones.
- 7) Utilice el fader MIC (9) para ajustar el volumen para anuncios mediante un micrófono conectado a la toma MIC (17).
- 8) Los canales de entrada CH1 y CH2 se pueden monitorizar por separado utilizando auriculares, incluso si un canal se ha fundido con el crossfader. De este modo se puede elegir la siguiente pista que hay que reproducir, por ejemplo. Utilice el botón PFL (13) para seleccionar el canal:

Botón sin pulsar = CH1

Botón pulsado = CH2

Utilice el control PHONES (18) para ajustar el volumen de los auriculares.

ADVERTENCIA! No ajuste nunca el sistema de audio y los auriculares en un volumen muy elevado. Los volúmenes altos permanentes pueden dañar su oído. Su oído se acostumbrará a los volúmenes altos que no lo parecen tanto después de un rato. Por lo tanto, no aumente un volumen alto después de acostumbrarse a él.

5 Especificaciones

Entradas (sensibilidad/impedancia)	
MIC:	1 mV/1 kΩ
PHONO:	9 mV/63 kΩ
LINE:	450 mV/17 kΩ
Nivel de salida	
MASTER, REC:	1 V
Impedancia de auriculares:	$\geq 8 \Omega$
Interfaz USB:	USB 2.0, puerto tipo B
Banda pasante:	20–20 000 Hz
THD:	< 0,1 %
Relación sonido/ruido	63 dB (no ponderada)
Alimentación:	5V \pm /500 mA mediante interfaz USB
Dimensiones:	150 x 70 x 140 mm
Peso:	700 g
Sistemas operativos adecuados para el funcionamiento USB:	Windows 2000, Windows XP, Windows Vista, Windows 7, Mac OS X

Windows es una marca registrada de Microsoft Corporation en EE.UU. y otros países.
Mac OS es una marca registrada de Apple Computer, Inc. en EE.UU. y otros países.

Sujeto a modificaciones técnicas.

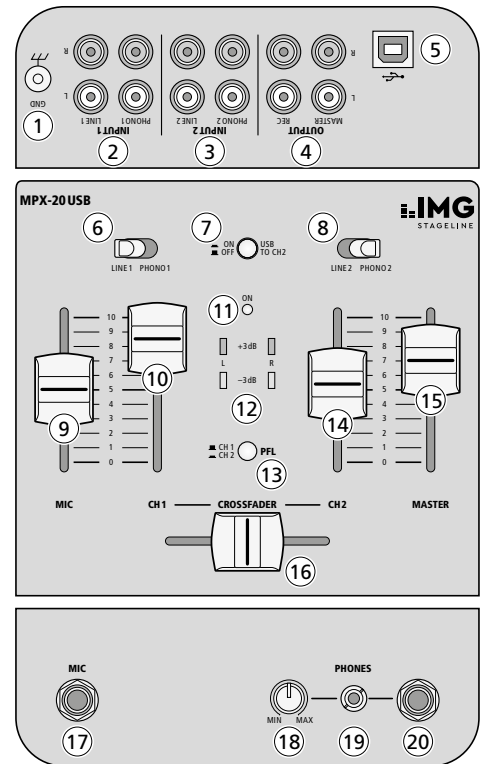

MPX-20USB

Numer kat. 20.2860



ELECTRONICS FOR SPECIALISTS ELECTRONICS FOR SPECIALISTS ELECTRONICS FOR SPECIALISTS ELECTRONICS FOR SPECIALISTS ELECTRONICS FOR SPECIALISTS ELECTRONICS FOR SPECIALISTS ELECTRONICS

Polski 3-kanawowy mikser audio

Niniejsza instrukcja przeznaczona jest dla użytkowników, którzy nie posiadają wiedzy i doświadczenia technicznego. Przed rozpoczęciem użytkowania proszę zapoznać się z instrukcją, a następnie zachować ją do wglądu.

1 Zastosowanie

Niniejszy miniaturowy mikser audio MPX-20USB przeznaczony jest do profesjonalnych oraz domowych systemów DJ. Mikser wyposażony jest w dwa kanały wejściowe stereo oraz kanał mikrofonu DJ. Możliwy jest także odsłuch (pre-fader) sygnałów z poszczególnych źródeł oraz zsumowanego sygnału, za pomocą słuchawek.

Dzięki interfejsowi USB audio, możliwe jest połączenie miksera z komputerem i przesyłanie sygnałów audio do miksera – w celu odtwarzania plików audio z komputera, oraz do komputera – w celu rejestracji miksów.

Zasilanie miksera odbywa się poprzez port USB – po podłączeniu do komputera lub za pomocą odpowiedniego zasilacza z wyjściem USB, dostępnego jako wyposażenie dodatkowe.

2 Środki bezpieczeństwa

Urządzenie spełnia wszystkie wymagania norm UE, dzięki czemu zostało oznaczone symbolem CE.

- Urządzenie przeznaczone jest wyłącznie do użytku wewnątrz pomieszczeń. Należy chronić je przed wodą, dużą wilgotnością oraz wysoką temperaturą (dopuszczalny zakres wynosi 0–40 °C).
- Do czyszczenia należy używać suchej, miękkiej tkaniny. Nie wolno stosować wody ani chemicznych środków czyszczących.
- Producent ani dostawca nie ponoszą odpowiedzialności za wynikłe szkody: uszkodzenie sprzętu lub obrażenia użytkownika, jeśli urządzenie było używane niezgodnie z ich przeznaczeniem, nieprawidłowo zamontowane, podłączone lub obsługiwane bądź poddane nieautoryzowanej naprawie.

 Po całkowitym zakończeniu eksploatacji, urządzenie należy oddać do punktu recyklingu, aby nie zanieczyszczać środowiska.

3 Przygotowanie do pracy

Przed przystąpieniem do podłączania/zmiany połączeń należy ustawić regulatory MASTER (15) oraz PHONES (18) na minimum.

- 1) Podłączyć źródła sygnału audio do odpowiednich gniazd wejściowych (2 i 3):
 - Gniazda LINE służą do podłączania urządzeń z wyjściem liniowym (np. odtwarzaczy MP3/CD)
 - Gniazda PHONO służą do podłączania gramofonu z systemem magnetycznym; kabel uzmiemiający gramofonu (jeżeli gramofon takowy posiada) podłączyć do terminala GND (1).
- Do każdego kanału wejściowego CH1 oraz CH2 można podłączyć maksymalnie dwa źródła audio. Do przelączania kanałów wejściowych na wybrane źródło sygnału służą odpowiednie przełączniki (6 oraz 8).
- 2) Mikrofon DJ należy podłączyć do gniazda MIC (17).
- 3) Za pomocą słuchawek (minimalna impedancja: 8 Ω), podłączonych do gniazd PHONES: 3,5mm (19) lub 6,3mm (20), można monitorować sygnały z poszczególnych wejść.
- 4) Zsumowany sygnał, regulowany faderem MASTER (15) dostępny jest na gniazdach wyjściowych stereo MASTER oraz REC (4). Wyjścia te służą odpowiednio do podłączania wzmacniacza PA oraz rejestratora.
- 5) Podczas pracy bez komputera, należy wykorzystać port USB (5) jako podłączenie zasilania, łącząc go z odpowiednim zasilaczem wyposażonym w wyjście USB. Zasilacz musi dostarczać napięcie 5V_{DC} oraz dysponować

prądem wyjściowym 500 mA (np. model PSS-1005USB marki MONACOR). Po podłączeniu zasilania, mikser jest już włączony i zapala się dioda ON (11).

3.1 Współpraca z komputerem

Do współpracy z mikserem można wykorzystać oprogramowanie systemowe komputera lub dodatkowo zainstalowany program audio.

- 1) Włączyć komputer. Połączyć port USB (5) miksera z wejściem USB komputera, za pomocą kabla USB. Mikser zostanie automatycznie rozpoznany jako zewnętrzne urządzenie wejściowe i wyjściowe USB.

Uwaga: Jeżeli na komputerze nie ma wszystkich niezbędnych sterowników, może wystąpić konieczność wyszukania ich w Internecie lub włożenia płyty instalacyjnej systemu. Jeżeli trzeba, zrestartować komputer po zainstalowaniu sterowników.
- 2) U uruchomić program do odtwarzania/rejestracji dźwięku na komputerze i dokonać niezbędnych ustawień (patrz instrukcja programu). Mikser można już obsługiwać zgodnie z opisem w rozdz. 4.

Jeżeli nie następuje nagrywanie lub odtwarzanie dźwięku, upewnić się że aktywowany został interfejs USB dla wejścia lub wyjścia audio w ustawieniach systemowych komputera.

Wskazówka: W przypadku gdy mikser jest podłączony zarówno do komputera jak i innych urządzeń z uzmiemionym kablem zasilającym (np. wzmacniacza), istnieje ryzyko wystąpienia pętli masy i związanego z nią przydźwięku. Aby wyeliminować to zakłócenie, między mikser a kolejne urządzenie należy włączyć separator masy (np. FGA-40 marki MONACOR).

4 Obsługa

- 1) Za pomocą przełączników LINE/PHONO (6 oraz 8) wybrać odpowiednie źródła sygnału dla kanałów wejściowych CH1 oraz CH2.
- 2) Za pomocą przycisku USB TO CH2 (7) wybrać sygnał wejściowy podawana na kanał CH2:

Przycisk wyciśnięty = sygnał z gniazd wejściowych RCA INPUT 2 (3)

Przycisk wciśnięty = sygnał z portu USB (5)

Uwaga: W przypadku rejestracji miksów poprzez port USB, należy wziąć pod uwagę możliwość wystąpienia sprzężenia po przypisaniu sygnału wejściowego z komputera na kanał CH2.
- 3) Ustawić regulator głośności MASTER (15) na około ¾ zakresu, aby móc dokonać ustawień.
- 4) Przesunąć crossfader (16) maksymalnie w lewo i podać sygnał audio na kanał CH1. Za pomocą fadera (10) ustawić poziom sygnału w kanale. Poziom sygnał wyjściowego pokazywany jest na wskaźniku diodowym (12). Czerwone diody +3dB powinny zapalać się co najwyżej przy wartościach szczytowych sygnału. Jeżeli świecą ciągle, należy zsunąć nieco fader.
- 5) Przesunąć crossfader maksymalnie w prawo i dokonać analogicznych ustawień na kanale CH2. Crossfader może być teraz wykorzystywany do przechodzenia między kanałami CH1 oraz CH2. Aby zmiksować sygnały z obu kanałów, ustawić crossfader na środkową pozycję.
- 6) Za pomocą fadera MASTER ustawić poziom głośności zmiksowanego sygnału wysyłanego na gniazda OUTPUT (4) oraz do portu USB (5).
- 7) Za pomocą fadera MIC (9) ustawić głośność komunikatów nadawanych przez mikrofon podłączony do gniazda MIC (17).
- 8) Dzięki funkcji odsłuchu pre-fader, możliwe jest kontrolowanie kanałów wejściowych CH1 i CH2 za pomocą słuchawek, nawet gdy dany kanał został wyciszony za pomocą crossfadera. Pozwala to np. wybrać odpowiedni utwór do odtworzenia za chwilę. Za pomocą przycisku PFL (13) można wybrać kanał:

Przycisk wyciśnięty = CH1
Przycisk wciśnięty = CH2

Głośność sygnału wysyłanego na słuchawki można ustawiać regulatorem PHONES (18).

UWAGA! Nigdy nie ustawiać poziomu głośności dźwięku na bardzo dużą wartość. Zbyt duże natężenie dźwięku może uszkodzić słuch! Ucho ludzkie dostosowuje się do hałasu, który po pewnym czasie nie wydaje się uciążliwy. Nie wolno zwiększać głośności po przyzwyczajeniu się do poprzedniego ustawienia.

5 Specyfikacja

Wejścia (czułość/impedancja)	
MIC:	1 mV/1 kΩ
PHONO:	9 mV/63 kΩ
LINE:	450 mV/17 kΩ
Poziom wyjściowy	
MASTER, REC:	1 V
Impedancja słuchawek:	≥ 8 Ω
Interfejs USB:	USB 2.0, port typu B
Pasma przenoszenia:	20–20 000 Hz
THD:	< 0,1 %
Stosunek S/N:	63 dB (nie ważony)
Zasilanie:	5V _{DC} /500 mA przez interfejs USB
Wymiary:	150 × 70 × 140 mm
Waga:	700 g
Współpraca z systemami operacyjnymi do pracy USB:	Windows 2000, Windows XP, Windows Vista, Windows 7, Mac OS X

Windows jest międzynarodową marką należącą do Microsoft Corporation, prawnie chronioną w USA i innych krajach.
Mac OS jest międzynarodową marką należącą do Apple Computer, Inc. prawnie chronioną w USA i innych krajach.

Z zastrzeżeniem możliwości zmian.

